



F17

Design



Simplicity
Simplicité



Peace of mind
Tranquilité



Clip and go
Facile à
installer

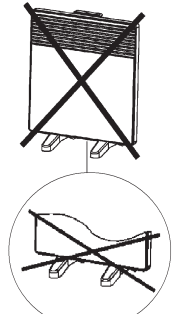
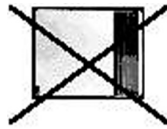
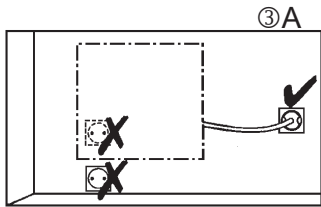
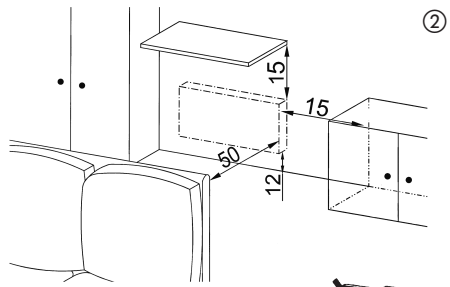
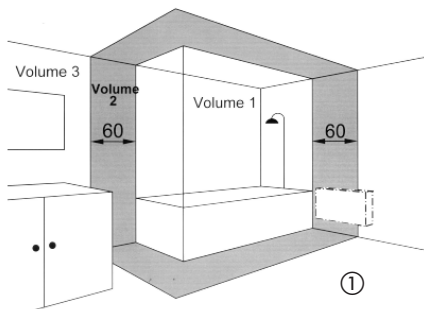

③C

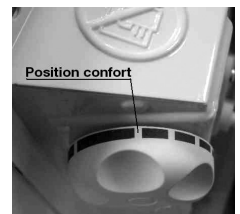
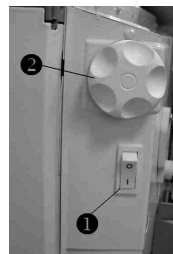
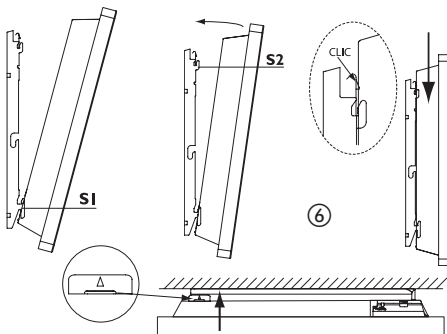
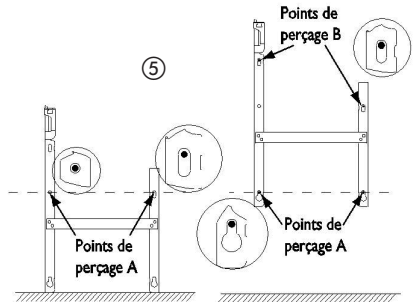
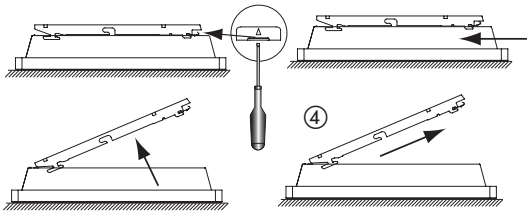

⑦



Le produit que vous venez d'acquérir a été soumis à de nombreux tests et contrôles afin d'en assurer la qualité. Nous espérons qu'il vous apportera une entière satisfaction.

INSTALLATION DE L'APPAREIL

Lisez la notice avant de commencer l'installation de l'appareil, afin de répondre aux prescriptions normatives.

Vérifiez la tension d'alimentation et coupez le courant avant le raccordement de l'appareil.

Conservez la notice, même après l'installation de l'appareil.

1) Où installer l'appareil ?

- Cet appareil a été conçu pour être installé dans un local résidentiel. Dans tout autre cas, veuillez consulter votre distributeur.

- L'installation doit être faite dans les règles de l'art et conforme aux normes en vigueur dans le pays d'installation (NFC15100 pour la FRANCE).

- Les appareils sont de classe II et protégés contre les projections d'eau IP 24. Ils peuvent donc être installés dans le volume 2 des salles d'eau.

Mais les organes de commande de l'appareil ne doivent pas pouvoir être manipulés par une personne utilisant la douche ou la baignoire. ①

- Respecter les distances minimales avec les obstacles pour l'emplacement de l'appareil. ②

- Si vous avez un revêtement mural posé sur mousse, il faut mettre une cale sous le support de l'appareil d'épaisseur égale à celle de la mousse afin de conserver un espace libre derrière l'appareil pour ne pas perturber sa régulation.

- **Ne pas installer l'appareil :**

⇒ Dans un courant d'air susceptible de perturber sa régulation (Sous une Ventilation Mécanique Centralisée etc...)

⇒ Sous une prise de courant fixe.

⇒ Dans le volume 1 des salles de bains ①



Il est interdit de monter un appareil vertical horizontalement et vice versa.

2) Comment installer l'appareil ?

2-1) Déverrouiller la patte d'accrochage de l'appareil ④

Nous vous conseillons de poser l'appareil à plat vers le sol.

- Munissez-vous d'un tournevis plat et soulevez la languette en veillant à ne pas la déformer.

- Tout en maintenant la languette soulevée, poussez la patte d'accrochage vers le bas de l'appareil pour dégager les crochets supérieurs.

- Faites pivoter la patte d'accrochage autour des crochets inférieurs.

- Retirez la patte d'accrochage.

2-2) Fixer la patte d'accrochage ⑤

- Posez la patte d'accrochage au sol et contre le mur.

- Repérez les points de perçage A. Ceux-ci donnent la position des fixations inférieures.

- Remontez la patte d'accrochage en l'alignant avec le point de perçage A pour repérer les points de perçage B. Ceux-ci donnent la position des fixations supérieures.

- Percez les 4 trous et mettez des chevilles. En cas de support particulier, utilisez des chevilles adaptées (ex : placoplâtre).

- Positionnez et vissez la patte d'accrochage.

Nota : Il est formellement interdit d'utiliser l'appareil en configuration mobile, sur pieds ou sur roulettes. (schéma 3C)

2-3) Raccorder l'appareil :

- L'appareil doit être alimenté en 230V 50Hz.

- L'utilisation de l'appareil avec prise de courant n'est pas permis en France, couper le cordon au niveau de la prise et procéder au raccordement direct.

- Le raccordement au secteur se fera à l'aide d'un câble 2 fils (modèle mécanique A) et 3 fils (modèle électronique B) par l'intermédiaire d'un boîtier de raccordement. Dans des locaux humides comme les salles d'eau et les cuisines il faut installer le boîtier de raccordement au moins à 25cm du sol.

- L'installation doit être équipée d'un dispositif de coupure omnipolaire ayant une distance d'ouverture de contact d'au moins 3mm.

- Le raccordement à la terre est interdit. **Ne pas brancher le fil pilote (noir) à la terre.**

Si le câble d'alimentation est endommagé, il doit être remplacé par le fabricant, son service après vente ou une personne de qualification similaire afin d'éviter un danger.

Si un appareil pilote ou piloté est protégé par un différentiel 30mA (ex : salle de bain) il est nécessaire de protéger l'alimentation du fil pilote sur ce différentiel.

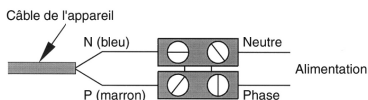

2-4) Verrouiller l'appareil sur la patte d'accrochage ⑥

Posez le panneau rayonnant incliné sur les supports S1.

- Faites pivoter l'appareil pour le poser sur les supports S2.

- Abaissez l'appareil sur la patte d'accrochage. Un clic vous indique que l'appareil est fixé et verrouillé.

- Pour déverrouiller l'appareil de la patte d'accrochage, munissez-vous d'un tournevis plat et poussez la languette (située en haut à gauche de la patte d'accrochage derrière l'appareil) vers le mur. Soulevez l'appareil tout en maintenant la languette avec le tournevis. Basculez-le en avant puis retirez-le des supports S1.

UTILISATION DE VOTRE APPAREIL

1) Le boîtier de commande : ⑦⑧

① → Interrupteur I/O

② → Molette de réglage de la température

2) Comment régler la température Confort

a) Mettre l'interrupteur ① sur I.

b) Positionner la molette ②.

c) Attendre quelques heures pour que la température se stabilise.

d) Si le réglage vous convient (prendre éventuellement un thermomètre pour vérifier) repérer la position une fois pour toutes. Sinon ajuster la température avec la molette et reprendre au point c.

3) Comment se mettre en mode Hors Gel

C'est la position de la molette qui permet de maintenir la température à environ 7°C dans la pièce lors d'une absence prolongée de la maison (généralement plus de 24 heures).

a) Laisser l'interrupteur de Marche sur I, et régler la molette ② sur la position MIN.

CONSEIL D'UTILISATION

Si vous vous absentez pendant plusieurs heures, pensez à baisser la température.

Absence de :

moins de 2 heures, ne pas toucher aux commandes.

de 2 heures à 24 heures, régler la molette ② en baissant de 2 graduations.

plus de 24 heures ou l'été, mettre la molette ② sur Hors Gel MIN.

Si vous avez plusieurs appareils dans une pièce, laissez les fonctionner simultanément, vous aurez ainsi une température plus homogène tout en optimisant la consommation d'électricité. Cela est aussi valable pour une pièce inoccupée, il est intéressant de laisser l'appareil fonctionner sur un réglage plus faible que de l'éteindre complètement.

Toutes interventions à l'intérieur de l'appareil doivent être effectuées par un professionnel qualifié.

Pour toute intervention, il est impératif que l'appareil soit mis en hors tension et refroidi avant décrochage de son support.

MISE EN GARDE



Veillez à ce que les enfants ne s'appuient pas sur l'appareil et ne jouent pas à proximité quand il fonctionne, la surface de celui-ci risquant dans certaines circonstances de causer des brûlures sur la peau, notamment du fait que leurs réflexes ne sont pas encore acquis ou sont plus lents que ceux d'un adulte. En cas de risque, prévoyez l'installation d'une grille de protection devant l'appareil.

Cet appareil n'est pas prévu pour être utilisé par des personnes (y compris les enfants) dont les capacités physiques, sensorielles ou mentales sont réduites, ou des personnes dénuées d'expérience ou de connaissance, sauf si elles ont pu bénéficier, par l'intermédiaire d'une personne responsable de leur sécurité, d'une surveillance ou d'instructions préalables concernant l'utilisation de l'appareil.

Afin d'éviter une surchauffe, ne pas couvrir l'appareil de chauffage. Veillez à ne pas introduire d'objets ou du papier dans l'appareil.

ENTRETIEN

Pour conserver les performances de l'appareil il est nécessaire environ deux fois par an d'effectuer à l'aide d'un aspirateur ou d'une brosse le dépoussiérage des grilles inférieure et supérieure de l'appareil. Tous les cinq ans faire vérifier l'intérieur de l'appareil par un professionnel.

En ambiance polluée, des salissures peuvent apparaître sur la grille de l'appareil. Ce phénomène est lié à la mauvaise qualité de l'air ambiant. Il est conseillé, dans ce cas, de vérifier la bonne aération de la pièce (ventilation, entrée d'air, etc...) et la propreté de l'air. Ces salissures ne justifient pas le remplacement sous garantie de l'appareil.

La carrosserie de l'appareil peut être nettoyée avec un chiffon humide, ne jamais utiliser de produits abrasifs.

EN CAS DE PROBLEME

L'appareil ne chauffe pas : S'assurer que les disjoncteurs de l'installation sont enclenchés, ou bien que le délesteur (si vous en avez un) n'a pas coupé le chauffage. Vérifier la température de l'air de la pièce.

L'appareil chauffe tout le temps : vérifier que l'appareil n'est pas situé dans un courant d'air ou que le réglage de la température n'a pas été modifié.

CONDITIONS DE GARANTIE : DOCUMENT À CONSERVER PAR L'UTILISATEUR

(présenter le certificat uniquement en cas de réclamation)

- La durée de garantie est de 2 ans à compter de la date d'installation ou d'achat et ne saurait excéder 30 mois à partir de la date de fabrication en l'absence de justificatif.
- La garantie couvre l'échange ou la fourniture des pièces reconnues défectueuses à l'exclusion de tout dommage et intérêts.
- Les frais de main d'œuvre, de déplacement et de transport sont à la charge de l'utilisateur.
- Les détériorations provenant d'une installation non conforme, d'un réseau d'alimentation ne respectant pas la norme NF EN 50160, d'un usage anormal ou du non respect des prescriptions de la dite notice ne sont pas couvertes par la garantie.
- Présenter le présent certificat uniquement en cas de réclamation auprès du distributeur ou de votre installateur, en y joignant votre facture d'achat.
- Les dispositions des présentes conditions de garantie ne sont pas exclusives du bénéfice au profit de l'acheteur, de la garantie légale pour défauts et vices cachés qui s'appliquent en tout état de cause dans les conditions des articles 1641 et suivants du code civil.

TYPE DE L'APPAREIL * : _____

N° DE SÉRIE * : _____

NOM ET ADRESSE DU CLIENT : _____

**Ces renseignements se trouvent sur la plaque signalétique située sur le côté droit de l'appareil*

SATC

Service Assistance Technique Client

ZI Nord - Rue Monge

85002 LA ROCHE SUR YON

Tél. : 02 51 44 34 67

02 51 44 34 26

Fax : 02 51 37 98 27

CACHET DE L'INSTALLATEUR



Les appareils munis de ce symbole ne doivent pas être mis avec les ordures ménagères, mais doivent être collectés séparément et recyclés. La collecte et le recyclage des produits en fin de vie doivent être effectués selon les dispositions et les décrets locaux (DEE 2002/96/CE)

The product you have just purchased has undergone numerous tests and inspections to guarantee the highest quality. We hope it will give you entire satisfaction.

INSTALLATION OF THE PANEL HEATER

Please read the instructions before starting to install the heater. Disconnect the power before carrying out any work on the heater. Keep these instructions even once you have installed your heater.

1) Where to install your heater ?

- This equipment was designed to be installed in a residence. Please ask your distributor before using it for any other purpose.
- The panel heater should be installed according to normal trade practice and in compliance with legislation in the relevant country (the IEE Wiring Regulations).
- The equipment is class 2  and is protected against splashed water IP 24. The device is to be installed so that switches and other controls cannot be touched by a person in the bath or shower, except in the UK where IEE Regulations 701.512.2 and 701.512.3 apply. These allow the use of IP24 rated products and their integral controls in Zone 2 and outside zones. ①
- Comply with the minimum clearance distances for positioning of the panel heater. ②
- If your wall covering is laid on foam, a spacer the same thickness as the foam must be placed under the panel heater's support. This ensures there is free space behind the panel heater to make sure its control settings are not adversely affected.
- **Do not install the panel heater:**
 - ⇒ In a draught that might affect adjustment (for example, under a central mechanical ventilation unit etc...).
 - ⇒ Under a fixed mains power socket.
 - ⇒ In zone 1 of bathrooms ①.

 It is forbidden to install vertical product in horizontal position.

2) How to install the panel heater ?

2-1) Release the appliance's hook-on bracket ④

We recommend that you place the radiant panel flat, face down. Have a straight head screwdriver to hand.

2-2) Fix the hook-on bracket ⑤

Use the wall-mounting bracket as a template for positioning the heater.

Drilling points A

Drilling points B

Note : Do not use the device in mobile or feets or on casters.(diagram 3C)

2-3) Connecting the panel heater

- The appliance should have a 230-240V 50Hz power supply.
- The panel heater must be connected to the mains, either by a 2-wire cable (Brown = Phase, Blue = Neutral) via a power socket (Product with plug : diagram A) or connexion box (Mechanical thermostat : diagram B) ; by a 3-wire cable (Brown= Phase, Blue = Neutral, Black = Pilot wire) by means of a connexion box (version with pilote wire : diagram C).

In humid areas such as bathrooms and kitchens the power socket must be installed at least 25 cm above the floor.

- The installation should be fitted with a double pole break device with a break of at least 3 mm.

- **Connection to earth is prohibited. Do not connect the pilot wire (black) to earth.**

- The heater must be installed by a qualified electrician in accordance with the local regulations. The heater and the pilot wire (black) must **NOT** be connected to earth. If the power cable is damaged, it must be replaced by the manufacturer or its after-sales service Department or a similiary qualified person to avoid any risk.

If a pilot or piloted panel heater is protected by 30mA differential (e.g. bathroom) the pilot wire's power must be protected on this differential

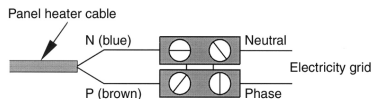

2-4) Lock the appliance on the hook-on bracket ⑥

USING THE PANEL HEATER

1) Description of the control unit : ⑦ ⑧

- ① → I/O.
- ② → Temperature adjustment control knob.

2) Fixing the comfort temperature

The comfort temperature is the temperature that you would like while the room is occupied.

- Put the ① switch to I.
- Set the ② control knob.
- Wait a few hours for the temperature to stabilise.
- If the setting is satisfactory (if necessary use a thermometer to check), mark the position for future use.
- If the setting is not satisfactory, adjust it and start again from point c.

3) Frost-Free mode MIN

This mode is used to keep the temperature at approximately 7°C in the room when you are absent from the house for a prolonged period (i.e. more than 24 hours).

- Leave the ① switch on I, set the ② control knob to MIN.

Nota : When switching n°1 (on the picture) is set on Programming system (Clock symbol) with the PassProgram On/Off, please refer to paragraph n°8.

RECOMMENDATIONS FOR USE

- There is no point in setting maximum heating, the room temperature will not rise any quicker.

- When you air the room, disconnect the panel heater by putting the ① switch to 0.

- If you leave for several hours, remember to reduce the temperature.

Absence for :

less than 2 hours, do not touch the controls.

2 to 24 hours, lower the ② control knob by two graduations.

more than 24 hours or in the summer, put the ② control knob to MIN.

- If you have several units in a room, let them operate simultaneously.

This will give you a more uniform temperature without increasing electricity consumption.

WARNINGS



Children must not lean on the appliance. Under certain circumstances, there is a risk that its surface may cause burns to the skin of young children. If there is any risk of this at all, install a protection grill.

This device is not intended for use by persons (including children) with physical, sensory or mental disability, or by persons lacking experience or knowledge, unless they have received from a person in charge of their safety adequate supervision or preliminary instructions on how to use the device.

Care must be taken at all times to keep children from playing with the device.

Do not introduce objects or paper into the device.

Do not totally or partially block the grilles on the front or inside of the appliance, as this may cause overheating. If the supply cord is damaged, it must be replaced by a service agent or similarly qualified person in order to avoid a hazard (applies to all units). All work to the inside of the appliance must be carried out by a licensed electrician.

MAINTENANCE

To maintain performances of your unit, you should clean the upper and lower grilles of the unit about twice a year using a vacuum cleaner or a brush. Have a professional check the inside of the unit every five years.

Dirt may collect on the grille of the unit if the atmosphere is polluted. This phenomenon is due to the poor quality of the ambient air. In this case, it is recommended to check that the room is well ventilated (ventilation, air inlet, etc.), and that the air is clean. The unit will not be replaced under the guarantee because of this type of dirt.

The unit casing should be cleaned with a damp cloth, never use abrasive products.

TROUBLE-SHOOTING

If the unit does not heat : Make sure that the installation circuit breakers are switched on, or that the load shedder (if you have one) has not switched off the unit power supply. Check the air temperature in the room.

The unit is permanently heating : Make sure that it is not in a draft and that the temperature setting has not been changed.

WARRANTY CONDITIONS :

KEEP THIS DOCUMENT IN A SAFE PLACE

(This certificate should only be produced if you are making a complaint, attached with the invoice of the purchase)

- This guarantee is applicable for 2 years from the date of original purchase and shall be valid for no more than 30 months from the date of manufacture.
- Your Atlantic distributor will exchange parts shown to be defective in manufacture. The replacement parts will be of charge but Atlantic does not accept responsibility for freight or labor charges or losses in transit.
- This guarantee excludes damage by neglect, shipping or accident and any damage due to incorrect installation, use or purposes other than those intended or failure to observe the instructions given.

UNIT TYPE * : _____

SERIAL NUMBER * : _____

CUSTOMER'S NAME AND ADDRESS : _____

** This information is shown on the plate which can be seen on the left-side or behind the front grille of the unit.*

FOR SALES IN NEW ZEAL

ANDATLANTIC AUSTRALASIA - Phone : 0800 422 000 - Fax : 04 3800 509

FOR SALES IN AUSTRALIA

ATLANTIC AUSTRALASIA PTY LTD
4/13-25 Church Street
Hawthorn Victoria 3122
Australia
Free call : 1800 677 857
Phone : 03 9852 9599
Fax : 03 9852 9844
web : www.atlantics.com.au

FOR SALES IN THE U.K.,

please contact :
Atlantic UK Limited
The Old Mill
Mill Lane
Uckfield
East Sussex
TN22 5AA
Tel: 01825 767474, Fax : 01825 767478
E-mail: sales@atlantic-uk.co.uk



Products with this symbol should not be placed with garbage but must be collected separately and recycled. Collect and recycling of end life products should be done according to the provisions of local ordinances (DEE 2002/96/CE).



Das von Ihnen gekaufte Produkt wurde zur Gewährleistung der Qualität zahlreichen Tests und Kontrollen unterzogen. Wir hoffen, daß es Sie vollstens zufriedenstellen wird.

INSTALLATION DES GERÄTS

Vor der Installation des Gerätes die Anleitung aufmerksam durchlesen. Vor jeglichem Eingriff am Gerät den Strom ausschalten. Die Bedienungsanleitung selbst nach der Installation des Gerätes aufbewahren.

1) Wo soll das Gerät installiert werden ?

- Die Installation muß fachgerecht und unter Einhaltung der, im Installationsland geltenden Normen durchgeführt werden.

- Die Geräte haben Schutzklasse II  und Spritzwasserschutz . Sie können dahernicht im Schutzbereich 2 installiert werden. **Die Bedienelemente des Gerätes dürfen jedoch nicht von einer in der Dusche oder der Badewanne befindlichen Person zugänglich sein. ①**

- Für den Montageort des Gerätes den Sicherheitsabstand zu Gegenständen unbedingt einhalten. ②

- Wenn die Wandbekleidung auf Schaumstoff verlegt ist, muss das Gerät auf einer leiste montiert werden die Schaumstoffdicke ausgleicht. Der Wandabstand muss gewährleistet sein, damit die Regelung einwandfrei arbeitet.

- Vermeiden Sie die Installation des Geräts :

⇒ In Zugluft, die seine Regelung stören könnte (z.B unter einer Zwangsbelüftungsöffnung).

⇒ Unter einer Wandsteckdose.

⇒ Im Volumen 1 in den Badezimmern ①

 Es ist untersagt, ein senkrecht zu installierendes Gerät waagrecht zu montieren oder umgekehrt.

2) Wie wird das Gerät installiert ?

2-1) Die Befestigungsklaue am Gerät entriegeln. ④

Wir empfehlen, die Strahlplatte mit der Frontseite auf den Boden zu legen. Einen Flachsraubendreher in die Hand nehmen.

2-2) Die Befestigungsklaue festschrauben. ⑤

Bohrstellen A

Bohrstellen B

Merke : Füße und Rollen mit diesem Gerät unbedingt nicht benutzen. (schema 3C)

2-3) Anschluß des Geräts :

- Das Gerät muß mit 230V 50Hz gespeist werden

- Der Netzanschluss erfolgt dem Stecker an der Steckdose (③A), einem zweiadrigen Kabel (Braun = Phase, Blau = Nulleiter) in einer Festanschlussdose (Konvektor mit mechanischem Thermostat B) Oder über ein dreiadriges Kabel (Braun = Phase, Blau = Nulleiter, schwarz = Steuerleitung) in einer Festanschlussdose (Konvektor mit elektronischem Thermostat C).

- In feuchten Räumen wie Bad und Küche muss die Steckdose mindestens 25 cm vom Boden entfernt ausserhalb des Schutzbereichs 2 in Badezimmern angebracht werden.

- Die Installation muß mit einer omipolaren Schaltvorrichtung, die einen Kontaktöffnungsabstand von mindestens 3 mm hat, ausgerüstet werden.

- Der Anschluß an die Erde ist verboten. **Die Steuerleitung (schwarz) nicht an die Erde anschließen.**

- Für den Austausch des Netzanschlußkabels, wenn dieses zu kurz oder beschädigt ist, sind Spezialwerkzeuge erforderlich. Dieser muß daher von einem Fachmann durchgeführt werden.

Wenn ein Steuergerät oder gesteuertes Gerät durch ein Differential mit 30 mA geschützt ist (z.B : Badezimmer) ist es notwendig, die Speisung der Steuerleitung ebenfalls durch diesen Schutzschalter zu schüt

Tabelle der Befehle, die das Gerät über seine Steuerleitung empfangen kann (Messung zwischen Steuerleitung und Nulleiter)

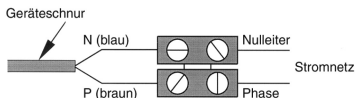

2-4) Das Gerät auf der Befestigungsklaue verriegeln.

BEDIENUNGSANLEITUNG FÜR IHR GERÄT

1) Beschreibung des Bedienungsgehäuses : ⑦, ⑧

① → EIN-AUS Schalter.

② → Temperatur-Einstellrädchen.

2) Einstellen der Komforttemperatur

Dies ist die gewünschte Temperatur bei Benutzung des Raums.

a) Den Schalter ① auf EIN stellen.

b) Das Rädchen ②.

c) Einige Stunden abwarten, bis sich die Temperatur stabilisiert.

d) Wenn die Einstellung zusagt (zur Überprüfung eventuell ein Thermometer verwenden) die Position ein für alle mal festlegen.

e) Sagt die Einstellung nicht zu, erneut einstellen und ab Punkt c vorgehen.

3) Frostschutzmodus MIN

Dieser Modus ermöglicht es, die Raumtemperatur bei einer längeren Abwesenheit (im allgemeinen länger als 24 Stunden) auf etwa 7°C zu halten.

a) Den Schalter ① auf EIN-Stellung lassen, das Rädchen ② auf MIN stellen (mechanisches Modell).

GEBRAUCHSEMPFEHLUNGEN

- Es ist nicht notwendig, das Gerät auf Maximum zu stellen. Die Temperatur steigt deshalb nicht schneller.

- Wenn Sie den Raum lüften, schalten Sie der Heizung aus, indem Sie den Schalter ① auf 0 stellen.

- Wenn Sie für mehrere Stunden abwesend sind, denken Sie daran, die Temperatur zurückdrehen.

Abwesenheit :

weniger als 2 Stunden, **die Einstellung nicht ändern.**

zwischen 2 und 24 Stunden, **das Rädchen ② um zwei Graduierungen zurückdrehen.**

mehr als 24 Stunden oder im Sommer, **das Rädchen ② auf MIN stellen.**

- Wenn Sie mehrere Geräte in einem Raum haben, schalten Sie diese gleichzeitig ein. So haben Sie eine einheitliche Temperaturverteilung, ohne dabei den Stromverbrauch zu erhöhen.

WARNUNGEN



Kinder dürfen sich nicht gegen das Gerät lehnen: Die Oberfläche könnte unter bestimmten Umständen Hautverbrennungen bei Kleinkindern verursachen. Bei Gefahr ein Schutzgitter anbringen. Das Gerät ist nicht dafür bestimmt, von Kindern und von Personen mit eingeschränkten körperlichen, sensorischen oder geistigen Fähigkeiten benutzt zu werden. Das gleiche gilt für Personen, die keine Erfahrung und keine Kenntnisse im Gebrauch des Geräts besitzen, es sei denn, sie werden von einer für ihre Sicherheit verantwortlichen Person beaufsichtigt oder haben von derselben im Vorfeld Anweisungen zum Gebrauch des Geräts erhalten.

Kinder sind zu beaufsichtigen, damit sie nicht mit dem Gerät spielen. Es ist verboten, die Gitter (Fassade oder Lufteinlass unten) ganz oder teilweise abzudecken.

Sorgen Sie dafür, dass Kinder keine Gegenstände oder Papier in das Gerät gleiten lassen. Jeglicher Eingriff im Inneren des Gerätes muss von einem Fachmann durchgeführt werden.

WARTUNG

Um die Leistung des Geräts beizubehalten ist es etwa zweimal im Jahr notwendig, mit einem Staubsauger oder einer Bürste die unteren und oberen Gitter des Gerätes abzustauben.

Alle fünf Jahre muß das Innere des Geräts von einem Fachmann überprüft werden. In einem verschmutzten Umfeld können am Gerätgitter Verschmutzungen auftreten. Dieses Phänomen kommt von der schlechten Qualität der Raumluft. Es wird in diesem Falle dazu geraten, die ordnungsgemäße Lüftung des Raumes (Belüftung, Luftzufuhr usw.) und die Sauberkeit der Luft zu überprüfen. Diese Verschmutzungen stellen keinen Anspruch auf Garantieaustausch des Gerätes dar.

Das Gerätegehäuse kann mit einem feuchten Tuch gereinigt werden. Niemals abrasive Produkte verwenden.

IM FALL VON PROBLEMEN

Das Gerät heizt nicht :

Überprüfen, ob die Schutzschalter der Installation eingerastet sind oder der Entlastungsschalter (wenn Sie einen haben) das Gerät nicht abgeschaltet hat. Raumtemperatur überprüfen.

Das Gerät heizt dauernd :

Überprüfen, ob sich das Gerät nicht in Zugluft befindet.

GARANTIEBEDINGUNGEN :

DIESES DOKUMENT IST VOM BENUTZER AUFZUBEWAHREN

(Dieses Zertifikat nur im Fall einer Beanstandung dem Vertragshändler oder Ihrem Installateur vorlegen)

- Die Garantiedauer beträgt zwei Jahre ab dem Installations- oder Kaufdatum und kann, sollte kein Beleg vorgelegt werden können, das Erzeugungsdatum um nicht mehr als 30 Monate übersteigen.
- Die Garantie deckt den Austausch oder die Lieferung der, als schadhaft anerkannten Teile, jegliche Schadenshaftpflicht ist ausgeschlossen.
- Die Lohn-, Fahrt- und Transportkosten gehen zu Lasten des Benutzers.
- Beschädigungen, die auf eine nicht konforme Installation, die von einem Versorgungsnetz stammen, das nicht der EN 50160 norm entspricht, unnormale Verwendung oder Nichteinhaltung der Vorschriften der Bedienanleitung zurückzuführen sind, sind nicht durch die Garantie gedeckt.
- Dieses Zertifikat wird nur im Fall einer Beanstandung dem Vertragshändler oder Ihrem Installateur, zusammen mit Ihrer Rechnung, vorgelegt.

GERÄTETYP* : _____

SERIENNR.* : _____

KUNDENNAME UND ADRESSE : _____

** Diese Angaben befinden sich auf dem Geräteschild auf der linken Seite des Geräts.*

IM FALLE VON BEANSTANDUNGEN WENDEN SIE SICH AN IHREN HÄNDLER ODER INSTALLATEUR



Geräte mit diesem Symbol dürfen nicht in den Hausmüll geworfen werden, sondern müssen separat gesammelt und wiederverwertet werden. Das Sammeln und die Wiederverwertung der Altprodukte muss entsprechend der örtlichen Regeln und Bestimmungen erfolgen (DEE 2002/96/CE).

INSTALLATIE VAN HET APPARAAT

Lees goed de voorschriften alvorens met de installatie van het apparaat te beginnen. Schakel de stroom uit alvorens aan het apparaat te werken. Bewaar de voorschriften zelfs na de installatie van het apparaat.

1) Waar moet u het apparaat installeren ?

- Het apparaat moet volgens de regels der kunst en volgens de heersende normen van het land van installatie geïnstalleerd worden.

- De apparaten behoren tot de klasse II  en bieden bescherming tegen opspattend water (IP24) . Ze mogen daarom in alle soorten ruimten geïnstalleerd worden, inclusief in een volume nr. 2 van badkamers. **De bedieningsorganen van het apparaat mogen echter niet aangeraakt kunnen worden door iemand die de douche of het bad gebruikt.** ①

- Meet de minimumafstanden tot de voorwerpen na, zoals aangeduid, voor de plaats van het apparaat. ②

- Als de bekleding van uw muur op schuim geplaatst is, dient u onder de steun van het apparaat een spie te plaatsen waarvan de dikte gelijk is aan die van het schuim. Zo behoudt u een vrije ruimte achter het apparaat en wordt de regeling ervan niet gestoord.

- **Installeer het apparaat niet :**

⇒ **Op een aan tocht blootgestelde plaats waar de regeling ervan gestoord kan worden (Onder een mechanischluchtverversingssysteem enz...).**

⇒ **Onder een vast stopcontact.**

⇒ **In het volume 1 van badkamers ①**

 **De horizontale montage van een verticaal model (en omgekeerd) is verboden.**

2) Hoe moet u het apparaat installeren ?

2-1) Het bevestigingshaakje van het apparaat loshalen ④

Wij raden u aan het apparaat plat en met voorkant op de vloer te leggen. U hebt voor deze handeling een platte schroevendraaier nodig.

2-2) Vastzetten bevestigingshaakje ⑤

Boorpunten A

Boorpunten B

Opmerking : Het is formeel verboden het apparaat in beweeglijke configuratie te gebruiken, op voeten of rolletjes. (schema 3C)

2-3) Aansluiting van het apparaat :

- Het apparaat werkt op 230V 50Hz.

- De aansluiting op het net gebeurt met behulp van een 2-dradige kabel (Kastanjebruin= Fase, Blauw=Nulleider) en een bedieningskastje (mechanische convectoren B). In vochtige ruimten zoals badkamers en keukens moet het bedieningskastje op minstens 25 cm van de vloer geplaatst worden.

- De installatie moet met een onderbrekingsinrichting voor alle polen uitgerust worden, die een contactopeningsafstand van minstens 3mm heeft.

-De aarding is verboden. **Verbind de stuurdraad (zwart) niet met de aarde.**

- Als Het elektrische snoer te kort of beschadigd is, moet de vervanging ervan met speciaal gereedschap en door een deskundig technicus gebeuren.

Als een sturend of gestuurd apparaat door een differentieelinrichting van 30mA beveiligd wordt (bv. : badkamer), dient de toevoer van de stuurdraad op deze differentieel beveiligd te worden. Tabel van de opdrachten die het apparaat op zijn stuurdraad kan ontvangen. Te meten tussen de stuurdraad en de nulleider.

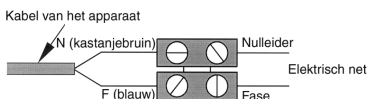

2-4) Het apparaat vastzetten op het bevestigingshaakje ⑥

GEBRUIK VAN HET APPARAAT

1) Beschrijving van het bedieningskastje : ⑦ ⑧

① → Schakelaar I/O.

② → Wieltje om de temperatuur te regelen.

2) Afstelling van de comforttemperatuur :

Dit is de temperatuur die u verlangt wanneer u zich in de ruimte bevindt.

a) Plaats de schakelaar ① in de stand I.

b) Het wieltje ② op de gewenste positie regelen.

c) Wacht enkele uren totdat de temperatuurwaarde stabiel blijft.

d) Als u de afstelling goed vindt (neem eventueel een thermometer om de temperatuur te controleren) markeert u de stand voor eens en altijd.

e) Als u de afstelling niet goed vindt, regelt u het wieltje bij en voert u opnieuw punt c uit.

3) Vorstbeschermingsmodus :

Dit is de modus waarmee u de temperatuur in de ruimte op ongeveer 7°C kunt handhaven als u lange tijd niet thuis bent (meestal meer dan 24 uur).

a) Laat de schakelaar ① op I (Aan) staan, plaats het wieltje ② op MIN.

GEBRUIKSTIPS

- Het heeft geen zin om het apparaat volledig open te zetten, de temperatuur in de ruimte zal hierdoor niet vlugger stijgen.

- Als u de ruimte lucht, dient u het verwarming uit te schakelen door de schakelaar ① op I (Uit) te zetten.

- Als u enkele uren afwezig bent, denk er dan aan om de temperatuur te verlagen.

Afwezigheid :

van minder dan 2 uren: niet aan de bedieningen komen.

van 2 tot 24 uren: het wieltje ② 2 standen lager zetten.

meer dan 24 uren of in de zomer: het wieltje ② op MIN plaatsen.

- Als u in één ruimte over verscheidene apparaten beschikt, kunt u deze gelijktijdig laten werken. Zo verkrijgt u een gelijkmatigere temperatuur zonder daarom meer elektriciteit te verbruiken.

WAARSCHUWINGEN



Kinderen mogen niet op het apparaat leunen. Het oppervlak hiervan kan namelijk onder bepaalde omstandigheden brandwonden veroorzaken op de huid van jonge kinderen. Bij risico moet een beschermend rooster worden geplaatst.

Dit apparaat is niet geschikt om te worden gebruikt door personen (kinderen inbegrepen) met verminderde lichamelijke, zintuiglijke of geestelijke vermogens of door personen zonder ervaring of kennis behalve in het geval zij door degene die voor hun veiligheid verantwoordelijk is, in het oog worden gehouden of vooraf de nodige instructies hebben gekregen met betrekking tot het gebruik van het apparaat.

De kinderen moeten in het oog gehouden worden om te voorkomen dat zij met het apparaat gaan spelen. Het is verboden om de roosters van het apparaat (aan de voorof binnenkant) gedeeltelijk of volledig af te sluiten. Er bestaat gevaar voor oververhitting. Waak ervoor dat kinderen geen voorwerpen of papier in het apparaat steken. Alle ingrepen in het apparaat moeten door een bevoegd, deskundig technicus uitgevoerd worden.

ONDERHOUD

Opdat het apparaat goed blijven werken, is het nodig dat de roosters onderaan en bovenaan het apparaat ongeveer twee keer per jaar met behulp van een stofzuiger of borstel ontstof worden.

Om de vijf jaar moet u de binnenkant van het apparaat door een deskundig technicus laten nakijken.

In een omgeving waar de lucht vuil is, is het mogelijk dat op het rooster van het apparaat vuil afgezet wordt. Dit verschijnsel is te wijten aan de slechte kwaliteit van de omgevingslucht. In dat geval wordt aangeraden om voor een goede luchtverversing van de ruimte (ventilatie, luchttoevoer, enz..) en zuiverheid van de lucht te zorgen. In geval van dergelijk vuil kan het apparaat niet onder garantie vervangen worden.

De buiten kant van het apparaat mag met een natte doek schoongemaakt worden, gebruik echter nooit bijtende producten.

IN GEVAL VAN PROBLEMEN

Indien het apparaat geen warmte levert :

Controleer de uit schakelaars op AAN staan, controleer of de stroomafsluiter (als u er een hebt) het apparaat niet heeft uitgeschakeld. Controleer de temperatuur van de lucht.

Indien het apparaat voortdurend warmte blijft leveren :

Controleer of het apparaat niet op een aan tocht blootgestelde plaats staat

GARANTIEVOORWAARDEN :

DOCUMENT TE BEWAREN DOOR DE GEBRUIKER

(het garantiebewijs alleen in geval van klachten aan uw dealer of installateur voorleggen)

- De duur van de garantie is twee jaar vanaf de installatie- of aankoopdatum en mag niet langer zijn dan 30 maanden vanaf de fabricagedatum als de nodige bewijsstukken ontbreken.
- De garantie omhelst de vervanging of levering van de als defect erkende stukken, met uitsluiting van alle schadevergoedingen.
- De werk-, verplaatsings- en transportkosten zijn ten laste van de gebruiker.
- Beschadigingen die het gevolg zijn van een niet conforme installatie, die dus niet overeenstemmen met de geldende normen (EN 50160), van een abnormaal gebruik of de niet-naleving van de voorschriften van voorvermelde handleiding, worden door de garantie niet gedekt.
- Leg het garantiebewijs alleen in geval van klachten aan uw dealer of installateur voor, en voeg er uw aankoopfactuur bij.

TYPE APPARAAT * : _____

SERIENUMMER * : _____

NAAM EN ADRES VAN KLANT : _____

* Deze gegevens vindt u op het kenplaatje op de linkerkant van het apparaat.



Producten met dit symbool mogen niet bij het huisvuil geplaatst worden, maar moeten apart worden ingezameld en gerecycled.
De inzameling en recycling van afgedankte producten moet overeenkomstig de wettelijke bepalingen en de plaatselijke decreten gebeuren. (DEE 2002/96/CE)

INSTALACIÓN DEL APARATO

Lea atentamente el manual antes de empezar a instalar el aparato. Corte la corriente antes de efectuar cualquier manipulación en el aparato. Conserve el manual, incluso después de haber instalado el aparato.

1) ¿Dónde instalar el aparato?

- La instalación deberá ser realizada de manera profesional y de acuerdo con la normativa vigente del país en que se instale el aparato.

- Los aparatos pertenecen a la clase II y están protegidos contra las salpicaduras de agua. **Sin embargo, el usuario no puede manipular los dispositivos de control del aparato si está en la ducha o en la bañera.**

①

- Al colocar el aparato, respete las distancias mínimas respecto a los obstáculos, tal como se indica en el. ②

- Si las paredes están acabadas con un revestimiento mural colocado sobre espuma, será necesario colocar bajo el soporte del aparato una cuña del mismo grosor que la espuma, con el fin de dejar un espacio libre detrás del aparato, de manera que su regulación no se vea perjudicada.

- **No instalar el aparato:**

⇒ En una corriente de aire susceptible de alterar su regulación (por ejemplo, ventilación mecánica centralizada, etc.)

⇒ Bajo una toma de corriente de aire fija.

⇒ En el volumen ① de los cuartos de baño.



Está prohibido montar un aparato vertical horizontalmente y vice versa.

2) ¿Cómo instalar el aparato?

2-1) Desbloquear la pata de enganche del aparato ④

Le aconsejamos que coloque el panel radiante horizontalmente de cara al suelo. Utilice un destornillador plano.

2-2) Desbloquear la pata de enganche del aparato ⑤

Puntos de perforación A

Puntos de perforación B

Nota : Está formalmente prohibido utilizar el aparato en configuración móvil, sobre pies o sobre ruedas. (esquema 3C)

2-3) Conectar el aparato :

- El aparato necesita una alimentación de 230 V 50 Hz.

- Su conexión a la red se efectuará mediante un cable de 2 hilos (marrón = fase, azul = neutro), a través de una caja de conexiones. En lugares húmedos, como cuartos de baño y cocinas, el cajetín de conexión deberá instalarse, como mínimo, a 25 cm del suelo.

- La instalación deberá contar con un dispositivo de corte omnipolar dotado de una distancia de apertura de contacto de, por lo menos, 3 mm.

- **No se puede realizar una conexión a la tierra.**

- **No conectar el hilo negro a la tierra.**

- La sustitución del cable de alimentación, si éste fuese demasiado corto o se hubiese deteriorado, requiere el uso de herramientas especiales y deberá ser realizada por un especialista.

Nota : Está formalmente prohibido utilizar el aparato en configuración móvil, sobre pies o sobre ruedas. ⑤

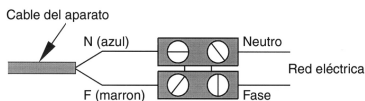

2-4) Bloquear el aparato sobre la pata de enganche ⑥

UTILIZACIÓN DEL APARATO

1) Descripción de los mandos : ⑦ ⑧

① → Interruptor/Cursor de puesta en /I paro /O

② → Mando de ajuste del control de temperatura

2) Ajuste de la temperatura deseada :

Se trata de la temperatura que se desea tener al encontrarse en la habitación.

a) Coloque el interruptor ① en posición de marcha.

b) Ajuste la rueda ②.

c) Espere algunas horas hasta que la temperatura se estabilice.

d) Si está satisfecho con el ajuste realizado (verifíquelo con un termómetro si fuera necesario), registre la posición del mando para otra ocasión. Si el ajuste no le parece adecuado, modifíquelo y vuelva ud al punto c.

3) Modo Anti-Hielo :

Corresponde a la posición del mando que permite mantener la habitación a una temperatura de aproximadamente 7° C durante una ausencia prolongada (generalmente, más de 24 horas).

a) Deje el interruptor ① en posición de marcha, coloque el mando ② en la posición «HG» MIN.

CONSEJOS DE UTILIZACIÓN

- Es inútil poner el aparato al máximo; la temperatura de la habitación no aumentará más rápido.

- Cuando ventile la habitación, apague el calefacción colocando el interruptor/cursor ① en posición I.

- Si piensa ausentarse por espacio de varias horas, acuérdesse de bajar la temperatura.

Ausencia de : **menos de 2 horas**, no es necesario cambiar el ajuste.

De 2 horas a 24 horas, baje el mando ② dos posiciones.

Más de 24 horas o en verano, seleccione la posición MIN.

Si hay varios aparatos instalados en la misma habitación, hágalos funcionar simultáneamente. De este modo conseguirá una temperatura más homogénea sin aumentar el consumo de electricidad.

ADVERTENCIAS



Los niños no deben apoyarse en el aparato. En determinadas circunstancias, la superficie de éste podría causar quemaduras en la piel de los niños pequeños. En caso de riesgo, prever la instalación de una rejilla de protección.

Este aparato no está previsto para su uso por personas (incluidos los niños) cuyas capacidades físicas, sensoriales o mentales estén reducidas, o por personas sin experiencia ni conocimientos, salvo si han recibido la supervisión o las instrucciones previas relativas al uso del aparato por parte de una persona responsable de su seguridad.

Es conveniente mantener vigilados a los niños de manera que no jueguen con el aparato. Para evitar el riesgo de recalentamiento, no obstruya ni total ni parcialmente las rejillas (frontales o inferiores) del aparato. No permita que los niños introduzcan objetos o papeles en el aparato. Cualquier intervención en los componentes internos del aparato deberá ser realizada por un profesional cualificado.

MANTENIMIENTO

Con el fin de mantener el buen rendimiento del aparato, es necesario (regularmente) quitar el polvo acumulado en las rejillas inferior y superior del aparato con un aspirador o un cepillo.

Haga revisar los componentes internos del aparato por un profesional cada cinco años.

En ambientes contaminados, es posible que se acumule suciedad en la rejilla del aparato. Este fenómeno está relacionado con la mala calidad del aire. En estos casos, es aconsejable revisar la ventilación de la habitación (entrada de aire, etc.), y la limpieza del aire. La aparición de esta suciedad no justificará, en ningún caso, la sustitución del aparato en período de garantía.

Las partes externas del aparato pueden limpiarse con un paño húmedo. No utilice nunca productos abrasivos.

SOLUCIÓN DE PROBLEMAS

Asegúrese de que los interruptores automáticos de su instalación eléctrica están en la posición adecuada, o que el limitador (si Ud. dispone de uno) no haya cortado la alimentación del aparato. Verifique la temperatura del aire. El aparato calienta constantemente :
Asegúrese de que el aparato no se encuentra en una corriente de aire o que el ajuste de temperatura no haya sido modificado.

DOCUMENTO A CONSERVAR POR EL USUARIO

(Presentar el certificado sólo en caso de reclamación)

- La duración de la garantía es de dos años a contar a partir de la fecha de la instalación o de la compra y en ningún caso superior a los 30 meses a partir de la fecha de fabricación sin justificación.
- La garantía sólo es aplicable en ESPAÑA Y PORTUGAL
- Los deterioros derivados de una instalación no conforme, de una red de alimentación que no respete la normativa en vigor, de un uso anormal o del no respeto de las recomendaciones de dicho documento no están cubiertos por la garantía.
- Presentar el certificado únicamente en caso de reclamación ante el distribuidor o el instalador adjuntando la factura de compra.
- Las disposiciones de las condiciones de garantía estarán acorde con lo indicado en la ley 23/2003 de 10 de julio por la que se transpone al ordenamiento jurídico nacional, la Directiva 1999/44/CE.

TIPO DE APARATO * : _____

Nº DE SERIE * : _____

NOMBRE Y DIRECCIÓN DEL CLIENTE : _____

** Estos datos se encuentran en la placa situada en el lado derecho del aparato.*



Pol Industrial Camí Ral
Calle Molinot, 59 - 61
08860 CASTELLDEFELLS (Barcelona)
SAT España : 902 45 45 66

En caso de problemas, póngase en contacto con nosotros al 902 45 45 66



O produto que acaba de comprar foi submetido a inúmeros testes e controlos para garantir a qualidade. Esperamos que ele lhe dará uma total satisfação.

INSTALAÇÃO DO APARELHO

Leia bem as instruções antes de começar a instalar o aparelho. Desligue a corrente antes de qualquer intervenção no aparelho. Conserve as instruções, mesmo depois da instalação de aparelho.

1) Onde instalar o aparelho ?

- A instalação deve ser feita segundo as regras da arte e de acordo com as normas em vigor no país de instalação.

- Os aparelhos são de classe II e protegidos contra as projecção de água. Podem, portanto, ser instalados em todos os tipos de locais, inclusive no volume 2 das casas de banho. **Mas os órgãos de comando do aparelho não devem ser manipulados por uma pessoa que utiliza o chuveiro ou a banheira.** ①

- Respeitar as distâncias mínimas em relação aos obstáculos para a posição do aparelho. ②

- Se tiver um revestimento de parede colocado sobre espuma, é preciso colocar um calço sob o suporte do aparelho de uma espessura igual à da espuma a fim de conservar um espaço livre por trás do aparelho para não perturbar a sua regulação.

- **Não instalar o aparelho :**

⇒ Numa corrente de ar que possa perturbar a sua regulação (Sob uma Ventilação Mecânica Centralizada, etc...).

⇒ Sob uma tomada de corrente fixa.

⇒ No volume ① das casas de banho.



É proibido montar um aparelho vertical horizontalmente e vice versa.

2) Como instalar o aparelho ?

2-1) Desbloquear a patinha de fixação do aparelho ④

Recomenda-se de posar o painel radiante na horizontal e virado para o sol. Utilizar uma chave de fendas plana.

2-2) Fixar a pata de fixação ⑤

Pontos de perfuração A

Pontos de perfuração B

Nota : É formalmente proibido utilizar o aparelho em configuração móvel, sobre pés ou sobre rodízios. (esquema 3C)

2-3) Ligar o aparelho :

- O aparelho deve ser alimentado com 230V 50Hz.

- A ligação à corrente será feita por meio de um cabo 2 fios (castanho = fase ; azul = neutro ; negro) por intermédio de uma caixa de ligação. Nos locais húmidos como os quartos de banho e as cozinhas, é necessário instalar a caixa de ligação pelo menos a 25 cm do solo.

- A instalação deve ser equipada com um dispositivo de corte omnipolar com uma distância de abertura de contacto de pelo menos 3mm.

- **A ligação à terra é proibida.**

- Não ligar o fio piloto (negro) à terra.

- Se o cabo de alimentação for danificado, deve ser substituído por o fabricante, seu serviço após venda ou uma pessoa de qualificação similar a fim de evitar um perigo.

Se um aparelho piloto (ou for pilotado) estiver protegido por um diferencial 30mA (ex: quarto de banho) é necessário proteger a alimentação do fio piloto neste diferencial.

Quadro das ordens que o aparelho pode receber no seu fio piloto. A medir entre o fio piloto e o neutro.

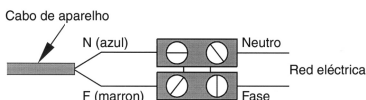

2-4) Bloquear o aparelho na patilha de fixação ⑥

UTILIZAÇÃO DO APARELHO

1) Descrição do painel de comando : ⑦ ⑧

① → Interruptor liga (I) desliga (O)

② → Botão de regulação do valor de referência da temperatura

2) Regular a temperatura conforto :

É a temperatura desejada durante a ocupação da sala.

a) Pôr o interruptor ① na posição liga I.

b) Regular o botão ②.

c) Esperar alguns minutos para que a temperatura se estabilize.

d) Se a regulação lhe convier (utilizar eventualmente um termómetro para verificar) marcar a posição uma vez para sempre. Se a regulação não lhe convier, ajustar a regulação e retomar a partir do ponto c.

3) Modo ao abrigo do Gelo :

É a posição de botão que permite manter a temperatura a cerca de 7°C na sala durante uma ausência prolongada da casa (geralmente mais de 24 horas).

a) Deixar o interruptor I na posição liga, pôr o botão ② na posição MIN .

CONSELHO DE UTILIZAÇÃO

- É desnecessário pôr o aparelho no máximo, a temperatura da sala não subirá mais rapidamente.

- Quando arejar a sala, desligar o aquecimento pondo o computador ① em 0 (DESLIDA).

- Se se ausentar durante várias horas, pense em baixar a temperatura.

Ausência de :

menos de 2 horas, não tocar nos comandos.

de 2 horas à 24 horas, de 24 horas ou no Verão, pôr o aparelho no modo ao abrigo do gelo MIN.

- Se tiver vários aparelhos numa sala, deixe-os funcionar simultaneamente porque terá assim uma temperatura mais homogénea otimizando ao mesmo tempo o consumo de electricidade.

ADVERTÊNCIAS



As crianças não devem apoiar-se contra o aparelho, a superfície do mesmo podendo, em algumas circunstâncias, causar queimaduras na pele das jovens crianças. Em caso de risco, prever a instalação de uma grelha de protecção.

Este aparelho não está previsto para ser utilizado por pessoas (incluindo as crianças) cujas capacidades físicas, sensoriais ou mentais são reduzidas, ou pessoas sem experiência ou conhecimento, excepto se puderam beneficiar, por intermédio de uma pessoa responsável pela sua segurança, de uma vigilância ou de instruções prévias sobre a utilização do aparelho. Convém vigiar as crianças para elas não brincarem com o aparelho.

É proibido obstruir total ou parcialmente as grelhas (da face frontal ou inferior) do aparelho. Há risco de aquecimento excessivo. Nunca introduza nenhum objecto nem papel no aparelho. Qualquer intervenção, no interior do aparelho deve ser efectuada por um profissional qualificado. Para qualquer intervenção, é imperativo que o aparelho seja posto na posição STOP e que esteja arrefecido antes do desencaixe do seu suporte.

MANUTENÇÃO

Para conservar as performances do aparelho é necessário mais ou menos 2 vezes por ano efectuar por meio de um aspirador ou de uma escova a limpeza das grelhas inferiores e superiores do aparelho.

Todos os cinco anos, mandar verificar o interior do aparelho por um profissional. Em ambiente poluído, podem aparecer sujidades na grelha do aparelho. Este fenómeno está relacionado com a qualidade do ar ambiente. É aconselhável, neste caso, verificar o arejamento correcto da sala (ventilação, entrada de ar, etc.) e o asseio do ar. Estas sujidades não justificam a substituição do aparelho sob garantia. As placas do aparelho podem ser limpas com um pano humedecido, mas nunca utilizar produtos abrasivos.

EM CASO DE PROBLEMAS

O aparelho não aquece :

Certificar-se que os disjuntores da instalação estão ligados ou então se o dispositivo de alívio de carga (se tiver um) não cortaram a alimentação do aparelho. Verificar a temperatura ambiente da sala.

O aparelho aquece todo o tempo :

Verificar se o aparelho não está situado numa corrente de ar ou se a regulação da temperatura não foi modificada.



CONDIÇÕES DE GARANTIA : DOCUMENTO A CONSERVAR PELO UTILIZADOR

(apresentar o certificado unicamente em caso de reclamação junto do distribuidor ou do seu instalador)

- O período de garantia é de dois anos a partir da data de instalação ou de compra e não pode exceder 30 meses a partir da data de fabricação na ausência de justificativo.
- A garantia cobre a substituição ou o fornecimento das peças reconhecidas defeituosas com exclusão de qualquer indemnização por perdas e danos.
- As custas de mão-de-obra, de deslocação e de transporte ficam por conta do utilizador.
- As deteriorações provenientes de uma instalação não conforme, de um uso anormal ou do não cumprimento das ditas instruções não são cobertas pela garantia.
- Apresentar este certificado unicamente em caso de reclamação ao distribuidor ou ao seu instalador, anexando a sua factura de compra.

TIPO DO APARELHO * : _____

Nº DE SÉRIE * : _____

NOME E MORADA DO CLIENTE : _____

** Estas informações encontram-se na placa de identificação no lado esquerdo do aparelho.*
EM CASO DE RECLAMAÇÃO, CONTACTAR O SEU REVENDEDOR OU INSTALADOR.



Pol Industrial Camí Ral
Calle Molinot, 59 - 61
08860 CASTELLDEFELLS (Barcelona)
SAT Portugal : 808 202 867



Уважаемый покупатель! Благодарим Вас за выбор нашей продукции!

Приобретенный Вами прибор прошел многочисленные испытания и тесты, что позволяет гарантировать его высокое качество. Мы надеемся, что он оправдает все Ваши ожидания.

ВНИМАНИЕ! Пожалуйста, внимательно прочитайте данное руководство по установке и эксплуатации и сохраните его до момента окончания использования прибора. Все операции по установке и подключению должны производиться на полностью обесточенном приборе.

ТЕХНИЧЕСКИЕ ХАРАКТЕРИСТИКИ ПРИБОРА (смотрите на этикетке)

Прибор отвечает стандартам качества электробезопасности NF по категориям В или С в соответствии с информацией на этикетке. Степень защиты IP24. Класс защиты II.

ИНСТРУКЦИЯ ПО УСТАНОВКЕ

Прибор предназначен для установки и использования в жилых помещениях.

Прибор может устанавливаться в ванной комнате согласно рис ① (размеры в см):

- в зоне Volume 3

- в зоне Volume 2, если человек, находясь в душе или ванне НЕ сможет дотянуться до прибора

Требуемое минимальное расстояние до других предметов согласно рис ② (размеры в см).

В случае если какой-либо облицовочный материал на стене проложен поверх толстого изоляционного слоя, то следует поместить под несущий кронштейн прибора прокладку, толщина которой равна толщине изоляционного материала, что обеспечит образование между стеной и задней стенкой прибора свободного зазора, достаточного для того, чтобы не оказывать влияние работу блока управления и датчика температуры.

Внимание! Установка прибора запрещена:

На сквозняке, который может нарушить процесс измерения и регулирования температуры.

(Под отверстием принудительной регулируемой системы вентиляции и т.п.)

Под или поверх фиксированной стеновой розетки (см. рис ③А).

В зоне Volume1 ванных комнат (см. рис ①)

В зоне Volume2 если человек, находясь в душе или ванне сможет дотянуться до прибора.

⚠ Категорически запрещено устанавливать вертикальные модели горизонтально и горизонтальные модели вертикально (см. рис ③В) (когда решетки жалюзи оказываются в вертикальном положении), а также запрещено переворачивать прибор решеткой жалюзи вниз.

Приборы с маркировкой как на рис ③В предназначены только для фиксированного настенного монтажа. Запрещено устанавливать такие приборы на пол либо использовать их в мобильном положении.

1. Фиксация прибора на стене

Положите прибор на ровную поверхность решеткой-жалюзи вниз

При помощи плоской отвертки подденьте один угол кронштейна (см. рис ④)

Поднимите одну сторону кронштейна под углом в 45°С и выньте вторую сторону кронштейна

Расположите кронштейн у стены на уровне пола (см. рис. ⑤ позиция 1). Наметьте два места для отверстий по пунктирной линии (места нижних отверстий кронштейна)

Приподнимите кронштейн, совместив отметки с нижними отверстиями кронштейна, после чего наметьте оставшиеся два места для верхних отверстий кронштейна (позиция 2).

Просверлите отверстия и зафиксируйте кронштейн на стене при помощи дюбелей и винтов

Не забудьте вставить прокладки между кронштейном и стеной при необходимости

Поставьте прибор на нижние выступы кронштейна согласно рис ⑥ S1

Прижмите прибор к верхним выступам кронштейна согласно рис ⑥ S2

Защелкните прибор на кронштейне по направлению сверху вниз

Модели оснащенные электрическим кабелем с штепсельной вилкой подключаются к стандартной стеновой электрической розетке сети питания 230В/50Гц.

Внимание! Скрытое электрическое подключение может осуществлять только квалифицированный электротехник.

Прибор подключается к сети питания 230В/50Гц.

Во влажных помещениях распределительная коробка должна быть на 25см выше уровня пола.

Установка должна иметь устройство отключения с расстоянием размыкания контакта 3мм. Прибор не требует заземления.

Сноска : Категорически запрещается использовать обогреватель в мобильном положении на ножках или колесиках.(3С)

3. Подключение контрольного провода

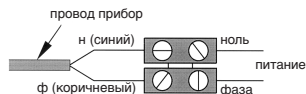

Помните о необходимости соблюдения

Полярности (синий провод – нулевой, коричневый – фазный)

РУКОВОДСТВО ПО ЭКСПЛУАТАЦИИ

1. Панель управления

Модели с механическим термостатом рис ⑦ ⑤

① → Выключатель-бантик

② → Колесико температуры

2. Включение/Выключение прибора

Вкл: Переведите бантик ① в положение I

Выкл: Переведите ① в положение 0

3. Режим работы Комфорт:

Переведите бантик ① в положение I

3.1. Поверните колесико ② в положение MAX. В случае если температура в помещении ниже максимально возможного уровня по шкале значений для данного прибора нагревательный элемент заработает

Внимание! В случае если температура в помещении выше максимально возможного уровня по шкале значений для данного прибора, нагревательный элемент не заработает до тех пор, пока температура воздуха в помещении не опустится ниже максимально возможного уровня по шкале значений для данного прибора.

3.2. После того как нагревательный элемент начал работать, дождитесь того момента, когда температура воздуха в помещении станет для Вас комфортной. Для фиксации данного уровня комфортной температуры медленно поворачивайте колесико ② в обратную сторону до момента пока термостат издаст тихий щелчок

3.3. Подождите несколько часов для стабилизации t_0 . Если установившаяся в помещении температура для Вас является комфортной (Вы можете также проверить значение температуры при помощи термометра), оставьте колесико ② в текущем положении. Если установившаяся после стабилизации t_0 Вам не подходит, повторите операции с прибором согласно по пунктам 3.2 – 3.4.

4. Режим работы Антиобледенение:

Данный режим позволяет поддерживать в комнате температуру около 7°С в случае если в помещении в течение продолжительного периода времени никого нет (обычно более 24 часов).

Поверните колесико ② в положение MIN

РЕКОМЕНДАЦИИ

При проветривании помещения необходимо отключить прибор. Не нужно держать колесико  в на MAX - помещение от этого быстрее не прогреется.

Если Вы отсутствуете в помещении:

- от 2 до 24 часов – установите колесико  ниже на два деления.

- более 24 часов или на протяжении лета, установите режим MIN

Если в комнате несколько приборов, желательно синхронизировать их режимы работы - это обеспечит поддержание постоянной температуры без дополнительных затрат электроэнергии.

МЕРЫ БЕЗОПАСНОСТИ



Данный прибор не должен использоваться маленькими детьми и людьми с ограниченными физическими возможностями без надзора. Следите, чтобы дети не дотрагивались до прибора. Запрещено кидать внутрь прибора какие-либо предметы. Запрещено частично или полностью загораживать решетки -жалюзи (на фасаде) и входа воздуха (решетка снизу), так как это может привести к перегреву прибора (см. рис 11)

Замена кабеля электропитания производится только квалифицированным специалистом.

Все работы с внутренними частями прибора производятся только квалифицированным специалистом.

ОБСЛУЖИВАНИЕ И УХОД

Внимание! Все операции производить только с полностью обесточенным прибором.

Раз в месяц очищайте верхние и нижние решетки прибора от пыли при помощи щетки или пылесоса.

При использовании прибора в сильно загрязненной атмосфере на поверхности решеток прибора могут появиться пятна. Такие поверхностные загрязнения не покрываются гарантией прибора и не являются основанием для его замены. При наличии чрезмерно загрязненного воздуха в помещениях рекомендуется осуществлять более частые проветривания и более часто проводить чистку прибора. Корпус прибора необходимо очищать влажной тряпкой.

Внимание! Ни в коем случае не использовать для очистки абразивные и агрессивные материалы, которые могут повредить поверхность прибора.

Каждые пять лет внутренние компоненты прибора должны быть проверены и протестированы квалифицированным специалистом.

УСЛОВИЯ ГАРАНТИИ : ДОКУМЕНТ ДЛЯ ПОЛЬЗОВАТЕЛЯ

(представить это свидетельство только в случае рекламации дистрибьютору или вашему подрядчику)

- Длительность гарантии составляет два года от даты установки или покупки и не может превышать 30 месяцев от даты изготовления в случае отсутствия оправдательных документов установки или покупки прибора.

- Гарантия покрывает замену или поставку неисправных деталей, но не возмещение убытков.

- Оплата рабочей силы и транспорта относятся на счет пользователя.

- Повреждения по причине несоответствующей установки, неправильного использования или несоблюдения приведенных в этом руководстве инструкций не покрываются гарантией.

- Представить это свидетельство только в случае рекламации дистрибьютору или вашему подрядчику, приложив к нему счет на приобретенный прибор.



Wyrob, który Państwo zakupili, był poddawany wielu testom i kontrolom po to, by zapewnić jego wysoką jakość. Mamy nadzieję, że w zupełności on Państwa zadowoli.

INSTALACJA URZĄDZENIA

Kilka rad

Przed rozpoczęciem montażu urządzenia należy zapoznać się z niniejszą instrukcją. Odłączyć zasilanie przed jakąkolwiek interwencją

wę wewnątrz urządzenia. Zachować instrukcję, nawet po dokonaniu montażu urządzenia.

1) Gdzie zainstalować urządzenie ?

- Urządzenie niniejsze zostało zaprojektowane do pomieszczeń mieszkalnych. We wszystkich innych przypadkach należy skonsultować się z dealerem.

- Montażu należy dokonać zgodnie z regulami sztuki i obowiązującymi w danym kraju normami.

- Urządzenie spełnia wymagania klasy II i jest zabezpieczone przed przypadkowym polewaniem go wodą. Może więc być instalowane w pomieszczeniach łazienki (stevefa nv 2).

- Jednakże trzeba pamiętać o tym, że urządzenie nie powinno znajdować się w zasięgu ręki osoby biorącej kąpiel lub przysnąć. ①

- Prosimy o zachowanie minimalnych odległości od innych przedmiotów zgodnie ze schematem obrazującym umiejscowienie urządzenia. ②

- Jeżeli tapetę ścienną macie zainstalowaną na piance, wówczas pod szkielet urządzenia należy włożyć podkładkę o identycznej grubości jak podkład piankowy w taki sposób, żeby pozostała wolna przestrzeń za urządzeniem, która ograniczy oddziaływanie na regulację.

⚠ - Nie wolno instalować urządzenia : 8 W miejscu występowania przeciągu powietrza, co mogłoby zakłócić jego regulację (pod urządzeniem z kontrolowaną wentylacją mechaniczną, itd...).

8 Pod gniazdkiem elektrycznym będącym stale pod napięciem.

8 Montaż urządzenia na wysokości powoduje podwyższenie temperatury na wyjściu powietrza (o około 10°C na 1000 m różnicy poziomów).*

2) Jak montować urządzenie?

2-1) Odkręcić uchwyt mocujący od urządzenia ④

Zalecamy położenie płyty promieniującej płasko, przodem do podłogi. Należy skorzystać z wkrętaka płaskiego.

2-2) Przymocować uchwyt mocujący ⑤

Miejsca otworów B

Miejsca otworów A

"Zabrania się przeróbek urządzenia z wersji naciśnieniowej na wersję "ruchoma" - poprzez dodatkowy montaż nóżek lub kółek. (3C)

2-3) Podłączyć urządzenie :

- Urządzenie musi być zasilane napięciem zmiennym 230V z częstotliwością 50 Hz.

- Podłączenia do sieci dokonujemy przy pomocy kabla dwużyłowego (Kolor brązowy=faza, niebieski=zero) przez puszkę podłączeniową. Puskę taką należy zamontować przynajmniej 25 cm nad podłogą w lokalach wilgotnych, takich jak łazienki, czy kuchnie.

- Instalacja powinna być wyposażona w mechanizm odcięcia zasilania na wszystkich biegunach o minimalnym rozstawie kontaktów 3 mm.

- Zabrania się uziemiania urządzenia. Nie wolno podłączać do ziemi przewodu sterowania (czarny).

- Wymiany zbyt krótkiego, lub uszkodzonego, kabla zasilania należy dokonywać przy pomocy specjalnych narzędzi i może to zrobić jedynie specjalista.

Jeżeli urządzenie zdalnie sterowane, lub sam pilot posiada zabezpieczenie różnicowe 30 mA (np. w łazience) należy zabezpieczyć

zasilanie przewodu sterowania na tym zabezpieczeniu.

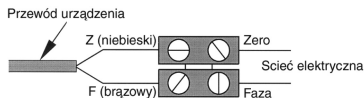

2-4) Przykręcić urządzenie do uchwytu mocującego. ⑥

UŻYTKOWANIE URZĄDZENIA

1) Opis termostatu : ⑦ ⑧

① → Wyłącznik Włączony Wylączony I/O

② → Regulator temperatury

2) Ustawiania temperatury typu "komfort" :

Jest to temperatura, jaką pomieszczenie powinno mieć, kiedy są w nim mieszkańcy.

a) Ustawić wyłącznik ① w pozycji Włączony **MARCHE/I**

b) Ustawić regulator ②,

c) Począkać kilka godzin po to, by temperatura w pomieszczeniu ustabilizowała się.

d) Jeżeli osiągnięty komfort odpowiada użytkownikowi (ewentualnie sprawdzić temperaturę przy pomocy termometru) zachować ustawienie.

Jeżeli osiągnięty komfort nie odpowiada, ponownie ustawić regulator i powtórzyć czynności poczynszyszy od punktu c.

3) Ustawianie eratury antyzamarzaniowej

(Hors Gel) : HG

W tym reżymie jest utrzymywana temperatura około 7°C w mieszkaniu przy długotrwałej nieobecności w budynku (ogólnie rzecz biorąc ponad 24 godziny).

a) Ustawić regulator ② na MIN (meczaniczne).

PORADY PRZY UŻYTKOWANIU

- Nie ma potrzeby aby ustawiać temperaturę urządzenia na maksimum, bowiem temperatura pomieszczenia wcale nie wzrośnie szybko.

- W przypadku wietrzenia pomieszczenia należy wyłączyć urządzenie ustawiając wyłącznik ① w pozycji I.

- Jeżeli mieszkańcy są nieobecni przez kilka godzin, lepiej obniżyć temperaturę.

Nieobecność : **mniej niż 2 godziny**, nie dotykać sterowania.

od 2 do 24 godzin, regulator ② przestawić o dwa stopnie podziatki.

powyżej 24 godzin, lub latem, ustawić regulator ② na MIN.

- Jeżeli w pomieszczeniu jest kilka konwektorów, powinny pracować one jednocześnie, gdyż w ten sposób temperatura w pomieszczeniu będzie jednolita i nie się zużycie energii elektrycznej.

OSTRZEŻENIA



Dzieci nie mogą się opierać o urządzenie, ze względu na to że jego powierzchnia w pewnych okolicznościach może być przyczyną oparzeń skóry u małych dzieci. Jeśli istnieje ryzyko, należy zadbać o zainstalowanie kraty ochronnej.

To urządzenie nie jest przewidziane do użytkowania przez osoby (w tym dzieci), których możliwości fizyczne, sensoryczne lub umysłowe są ograniczone lub osoby nie posiadające doświadczenia lub wiedzy, z wyjątkiem sytuacji kiedy mogą skorzystać z pomocy osoby odpowiedzialnej za ich bezpieczeństwo, nadzoru lub po udzieleniu wstępnych instrukcji dotyczących obsługi urządzenia.

Należy nadzorować dzieci, aby zapobiec zabawom z urządzeniem. Aby zapobiec przegrzaniu, nie przykrywać urządzenia. Nie wkładać żadnych przedmiotów lub papieru w urządzenie.

Wszystkie interwencje wewnątrz urządzenia muszą być wykonywane przez wykwalifikowany serwis.

Raz na pięć lat specjalista powinien sprawdzić urządzenie w środku. W mocno zanieczyszczonym środowisku na kratkach wylotowych urządzenia mogą pojawić się zanieczyszczenia. Zjawisko to spowodowane jest złą jakością powietrza. W takim przypadku radzimy sprawdzić wymianę powietrza w pomieszczeniu (wentylacja, wejścia powietrza, itd...) oraz czystość powietrza. Gwarancja na urządzenie nie dotyczy uszkodzeń spowodowanych tymi zanieczyszczeniami.

Obudowę urządzenia można czyścić wilgotną szmatką, lecz nie należy nigdy stosować chemicznych środków czyszczących zawierających substancje ściernie

CO ROBIĆ W PRZYPADKU POJAADKU PO JAWIENIA SIĘ PROBLEMÓW

Urządzenie nie grzeje :

Sprawdzić bezpieczniki w instalacji, lub też czy bezpiecznik różnicowy (jeśli instalacja jest weń wyposażona) nie odciął zasilania. Sprawdzić również temperaturę powietrza.

Urządzenie grzeje bez przerwy:

Sprawdzić, czy urządzenie nie znajduje się w miejscu występowania przeciągów powietrza.

KONSERWACJA

Po to, by urządzenie działało bez zarzutu, przynajmniej dwa razy w roku należy odkurzaczem, lub szczotką do odkurzania, oczyścić jego kratki dolne i górne.

WARUNKI GWARANCJI

- Użytkownik powinien zachować ten dokument w celu przedstawienia go w przypadku reklamacji.

- Gwarancja obejmuje okres 24 miesięcy od daty zakupu grzejnika Atlantic przez klienta. Gwarancja jest ważna tylko w Polsce.

W okresie gwarancyjnym, jeśli reklamacja uznana została za zasadną, zapewniamy wymianę grzejnika na nowy.

Gwarancja nie obejmuje uszkodzeń wynikających z nieprawidłowej instalacji, niewłaściwego użytkowania lub nieprzestrzegania zaleceń zawartych w niniejszej instrukcji.

TYP URZĄDZENIA : _____
NR SERYJNY : _____
NAZWISKO I ADRES KLIENTA : _____

Serwis wartyjny
ATLANTIC POLSKA SP Z 00
UL. Płochocńska 115
03-044 WARSZAWA
Tel. (022) 811 73 31
Fax. (022) 614 57 00

Od INSTALATORA należy wymagać gwarancji właściwej instalacji i montażu urządzeń.



Produkty oznaczone tym znakiem nie wolno wyrzucać do śmieci, należy je składować oddzielnie i poddać recyklingowi.
Składowanie oraz recykling zużytych produktów powinien odbywać się zgodnie z rozporządzeniami dyrekcji (DEE 2002/96/CE).

SEADME PAIGALDAMINE

Enne seadme paigaldamist lugege tähelepanelikult läbi käesolev juhend. Enne seadme sisemusse tungimist tuleb seade vooluvõrgust eraldada. Hoidke käesolev juhend peale seadme paigaldamist alles (garantiiprobleem).

1) Paigalduskoha valikn ?

Elektriseadmete teeninduselemendid ei tohi reeglina olla vannis või duši all olijale kättesaadavad. Klass II koos kaitseastmega "pritsmekindel" lubab konvektori paigaldada suvalisse ruumi. ①

- Konvektor paigaldatakse põrandast vähemalt 12cm kõrgusele.

- Seadme ette peab jääma vaba ruumi vähemalt 50cm. ②

- Seade tuleb paigaldada kohta, kus puuduvad tuuletõmbus jm. reguleerimist segada võivad mõjud (välisüks, ventilatsiooniva). ③

- Seadet ei tohi paigaldada vahetult pistikupesale alla.

- Seadet ei tohi paigaldada vahetult ventilatsiooniseadmete alla. Seadet ei tohi paigaldada võrega vertikaalasendisse.

 Tagamaks seadme ja eriti termostaadi optimaalset funktsioneerimist, tuleb seina ja konvektori vahele jätta vähemalt 6mm õhuruumi. Kui on tegemist pehme või koheva seinakattega, tuleb kinnituse ja seina vahele panna seinakatte paksune vaheseib. Paigaldamisel kõrgmäestikes suureneb väljuva õhu temperatuur (ca. 10°C iga 1000m kohta). Samuti suureneb väljuva õhu temperatuur el. ülepinge korral.

2) Paigaldamine

2-1) Vabastage seadme lukustusriiv ④

Soovitame seadme paigaldada tasasele pinnale esikülj allapoole.

Kasutage lametat kruvikeerajat.

2-2) Vabastage seadme lukustusriiv ⑤

Puurimisaukud A

Puurimisaukud B

Kategooriliselt on keelatud kasutada seadmeid mobiilselt, jalgadel või rullikutel. (3C)

2-3) Ühendamine vooluvõrku

- Vooluvõrku ühendamisel peab lähtuma kehtivatest elektritööde eeskirjadest.

- Sinine juhe = NULL; Pruun juhe = FAAS.

- Konvektori maandamine on keelatud. Programmsoon (must) ei tohi mingil juhul maandada!

- Originaalkaabli asendamisel tuleb kasutada kaablit ristlõikega vähemalt 1,5 mm² (näit. H0,5W - F1,5 mm²).

- Konvektorile sobivad võrguparameetrid on 230 V, 50 Hz.

- Vooluvõrku ühendamisel tuleb ahelasse monteeriid lülitid faaside katkestamiseks kontaktivahega vähemalt 3 mm.

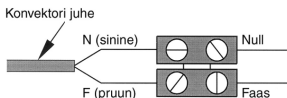

2-4) Riivistage seade lukustusriivi abil ⑥

KASUTUSJUHEND

1) Kontrollpaneel: ⑦ ⑧

① → SISSE-VÄLJA lülitid

② → temperatuuri regulaatori lülitid

2) Komfort (mugavus-) temperatuuri reguleerimine:

a) Lülitage konvektor valiklülitist ① sisse.

b) Keerake regulaator ②.

c) Paari tunni pärast kontrollige ruumitemperatuuri.

d) Kui antud temperatuur Teid rahuldab, on komfort-temperatuur välja reguleeritud.

e) Kui mitte, valige lülitil uus asend ning kontrollige temperatuuri omakorda paari tunni

pärast. Olles saavutanud vastuvõetava ruumitemperatuuri, jätke lülitid sellesse asendisse.

3) Külumiskaitse režiim HG:

Hoiab ruumitemperatuuri ca. +7°C juures. Soovitatav kasutada külmal ajal ruumist eemalviibimisel üle 24 h.

a) lülitid ① asendisse SISSE, regulaator ② asendisse MIN.

SOOVITUSI KASUTAMISEL

- Seadet pole mõtet reguleerida maksimumile - seeläbi ei soojene ruum kiiremini.

- Ruumi õhutamise ajal lülitage konvektor välja, viies valiklülitil asendisse.

- Kui viibite majast väljas, on mõttekas eelnevalt alandada temperatuuri.

Väljasoleku kestus : - alla ② tunni : reguleeringut pole vaja muuta.

- 2-24 tundi : keerake valiklülitil ② kaks astet madalamale.

- üle 24 tunni või suvel: viige valiklülitil ② külumiskaitseasendisse (HG)

- Kui ühes ruumis asub mitu konvektori, on kasulik hoida need kõik üheaegselt töös.

See tagab ühtlase temperatuuri kogu ruumi ulatuses, ilma et seejuures rohkem energiat kuluks.

HOIATUS



Sisselülitatud raadiاتور on kuum. Vastavalt asjaoludele võib naha kokkupuude seadme kuumusega põhjustada põletushaavu. Põletushaavade vältimiseks ärge toetage vastu sisselülitatud raadiatorit. Ohus on eriti väikelapsed, kelle refleksid ei ole veel välja arenenud või on täiskasvanute omadest aeglasemad. Riskiolukorras paigaldage seadme ette kaitsevõre. Seda seadet ei tohiks kasutada tajuahäirete, füüsilise või vaimse puudega inimesed (kaasa arvatud lapsed) või need, kellel puuduvad selle kasutamise kogemused või oskused. Seda tohivad kasutada üksnes sellised inimesed, kes on saanud turvalisuse eest vastutavalt isikult vastavad juhised, kuidas seadet õigesti kasutada. Hoolitsege, et lapsed selle seadmega ei mängiks! Ülekuumenemise vältimiseks ärge seadet kinni katke! Jälgige, et sellesse ei satuks esemede ega pabereid. Seadet tohivad remonti teha ainult vastava kvalifikatsiooni ja väljaõppega töötajad.

HOOLDUS

-Vajaliku remonti ja kontrolli seadme sisemuses teostagu spetsialist.

-Et tagada seadme stabiilne töövoimsus, tuleb seadet regulaarselt tolmust puhastada.

Selleks võtta tolmumejaga üle alumine- ja esiküljevõre.

Esikülje võre mustumine on tingitud peaaesjalikult ümbritseva õhu mustusest. Vältimaks seda, tuleb ruume regulaarselt õhutada, samuti kontrollida võimalikke õhusaaste põhjuseid.

Kahjustuste puhul, mille tekkepõhjus on õhu saastatusest tingitud esivõre ummistumine, ei remondita ega asendataseadet garantii raames.

Seade ei küta: kontrollige kaitsmeid ja koormuslüütit (viimase olemasolul). Kontrollige õhutemperatuuri.

Seade kütab pidevalt: kontrollige, kas seade ei asu tõmbetuules.

GARANTIITALONG

- Anname tootele garantii 2. aastat müügikuupäevast. Garantii eelduseks on müüjatempel.
- alllkiri ning müügikuupäevkäsitleval garantiitalongil või eraldi kaasaantud garantiitalongil.
- Garantii kehtib ainult Eesti Vabariigi territooriumil.
- Garantii hõlmab vigaste detailide või seadme remonti või väljavahetamist. Suvalised kahjutasunõuded on välistatud.
- Ebaõigest paigaldusest, kasutamisest või antud juhendi nõuete eiramisest tingitud kahjustused ei allu garantiile.

GARANTIITINGIMUS: Väljakutse korral garantii raames peab konvektor olema tööasendis seinal, kuna mahamonteeritud ja lahtiühendatud konvektori korral puudub võimalus kontrollida elektriühenduse korrektsust ning seega garantiile alluvust!

SEADME TÜÜP* : _____

SEERIANUMBER* : _____

OSTJA NIMI, ADDRESS, TELEFON : _____

***Andmed saab seadme küljel olevalt tootjasildilt**



ATLANTIC-esindaja
Tel. 06796756
Fax 06796759
plastor@plastor.ee
www.plastor.ee



Antud märgistusega seadmeid ei tohi visata prügikasti.

Seadmed kuuluvad peale kasutusaja lõppu utiliseerimisele, järgides kohalikke kehtivaid jäätmeäritlusnõudeid.

**Gaminys, kurį jūs nusipirkote, atitinka visus kokybės reikalavimus.
Mes tikimės, kad jūs būsite patenkinti gaminio kokybe.**

PRIETAISO INSTALIAVIMAS

Prieš instaliuodami prietaisą, gerai perskaitykite šią instrukciją. Atikdami bet kokį aptarnavimą prietaisui, išjunkite elektrą. Saugokite šią instrukciją.

1) Kur galima pastatyti prietaisą?

- Šis prietaisas pritaikytas gyvenamuosiams patalpoms. Bet kuriuo kitu atveju pasitarkite su savo distributoriumi (platintoju).

- Instaliavimas turi būti atliktas pagal tokių gaminių taisykles ir atitikti normas, kurios galioja instaliavimo šalyje (Prancūzijai tai yra NFC 15100).

- Tokių prietaisai priklauso prie 2-os klasės  ir yra apsaugoti nuo vandens lašų . Vadinasi, juos galima pastatyti vonios kambario 2-me tūryje. **Bet asmuo, kuris naudojasi dušu arba vonia, negali liesti valdymo prietaiso.**

① - Montuojant prietaisą reikia laikytis nurodytų leistinų atstumų iki daiktų, kaip nurodyta. ②

- Jeigu turite sieninį aptaisymą putų plastmasės pagrindu, reikia įdėti pleišta po prietaiso laikiklį ; šio pakaišo storumas turi būti lygus putų plastmasės storumui, kad būtų užtikrinta laisva erdvė prietaiso užnugaryje jo reguliavimui nesutrukdyti.



Nereikia statyti prietaiso:

Oro srovėje, kur galimas reguliavimo trukdymas (po centralizuota mechanine ventilacija ir t.t.)

Po pritvirtintu elektros srovės lizdu.

Prietaiso pastatymas aukštyje sukelia oro išėjimo temperatūros pakėlimą (maždaug 10° C 1000 lygio viršijimo metrams).

2) Kaip instaliuoti prietaisą ?

2-1) Atlaisvinkite prietaiso pakabinimo laikiklį ④

Mes patariame jums padėti prietaisą, kad priekinė pusė būtų horizontali ant žemės.

Paimkite plokščią atsuktuvą.

2-2) Pritvirtinkite pakabinimo laikiklį ⑤

Gręžimo taškai A

Gręžimo taškai B

Pastaba: griežtai draudžiama naudoti si produktą padedant jį ant kojųliu ir ratuku". (3C)

2-3) Prietaiso prijungimas :

- Prietaisui reikia prijunkti 230 V 50 Hz elektros srove. Prietaisas jungiamas prie elektros tinklo 3-ųjų gyslų kabeliu

(kaštoninė spalva=fazė, mėlyna spalva=neutralė.

- Prietaisas turi būti aprūpintas visapoliariu išjungimo mechanizmu, turinčiu bent 3 mm kontakto apertūros atstumą.

- Prietaiso žeminimas yra draudžiamas. **Neprijunkite kontrolės laido gyslos (juoda spalva) prie žemės!**

- Maitinimo kabelio pakeitimas, jeigu jis yra per trumpas arba sugadintas, reikalauja specialių įrankių ir turi būti atliktas specialistu.

- Jeigu kontroliuojantis arba kontroliuojamas prietaisas apsaugotas 30 mA diferencialu (pvz. , vonios kambarys), tai reikia apsaugoti kontrolės laido maitinimą ant šio diferencialo.

Prietaiso kabelis

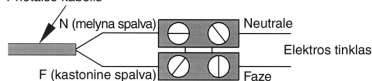

2-4) Užsklęskite prietaisą ant pakabinimo laikiklio ⑥

NAUDOJIMASIS PRIETAISU

1) Valdymo bloko aprašymas : ⑦ ⑧ ⑨

① → Paleidimo / sustabdymo (I/O) jungiklis.

② → Regulavimo ratukas temperatūrai nustatyti.

2) Komforto (Confort) temperatūros reguliavimas

Tai yra pageidautina temperatūra jūsų buvimo patalpoje metu.

a) Nustatykite jungiklį ① į paleidimo (I) poziciją, stumdami jį į dešinę.

b) Sureguliuokite ratuką ②.

c) Palaikite keletą valandų temperatūros stabilizavimą.

d) Jeigu toks suregulavimas jums atrodo tinkamas (prireikus patikrinimui galite pasinaudoti termometru) , tai nustatykite šią poziciją visam laikui.

Jeigu toks suregulavimas jums netinka, tai pakeiskite jį ir vėl pradėkite nuo p. c.

3) Vėsinimo režimas :

Tai yra ratuko pozicija, kuri leidžia palaikyti patalpoje maždaug 6° C temperatūrą ilgo nebuvimo namuose metu (paprastai ilgiau už 24 valandas).

a) Nustatykite jungiklį ① į paleidimo (I) poziciją, persukite ratuką ② į poziciją MIN.

NAUDOJIMOSI PATARIMAI

- Prietaiso įjungimas į maksimalią temperatūrą neturi prasmės, nes kambario temperatūra nekils sparčiau.

- Kai jūs įleidžiате gryno oro, išjunkite prietaisą, nustatydami jungiklį ① į sustabdymo I poziciją.

- Jeigu jūs išeinatė iš namų kelioms valandoms, pagalvokite apie temperatūros sumažinimą.

Nebuvimas namuose :

mažiau kaip 2 val., nelieskite komandų.

nuo 2 val. iki 24 val., nuleiskite ratuką ② 2 gradavimais.

ilgiau kaip 24 val. arba per vasarą, persukite ratuką ② į poziciją MIN

- Jeigu jūs turite keletą prietaisų viename kambarielyje, tegu jie veikia vienu laiku; tokiu būdu jūs turėsite vienodesnę temperatūrą, nepadidindami tiek pat elektros sunaudojimo.

ATSARGUMO PRIEMONĖS



Kai veikia, radiatorius yra karštas. Prisilietus prie radiatoriaus tam tikrais atvejais galima nusideginti odą. Nesilieskite prie veikiančio radiatoriaus, kad išvengtumėte odos nudegimo pavojaus – tai aktualu vaikams, kurių refleksai dar neišvystę ar kurie yra lėtesni už suaugusiuosius. Jei toks pavojus yra, ant radiatoriaus įtaisykite apsaugines grotelės.

Šis prietaisas nėra skirtas naudoti asmenims (įskaitant vaikus) su sumažėjusiais fiziniais, sensoriniais ar protiniais gebėjimais, arba asmenims, kuriems trūksta patirties ar žinių, nebent naudojant šį prietaisą už tokių asmenų saugumą atsakingas asmuo juos prižiūri arba iš anksto pamoko, kaip jį naudoti.

Būtinai prižiūrėti vaikus, kad jie nežaistų su šiuo prietaisu.

Siekiant išvengti perkaitimo, šildymo prietaiso neuždenkite. Saugokite, kad į prietaisą nepatektų koks nors daiktas ar popierius.

Ką nors keisti ar taisyti prietaiso viduje gali tik kvalifikuotas specialistas.

PRIEŽIŪRA

Tam, kad būtų išsaugotos eksploatacinės prietaiso savybės, reikia maždaug dukart per metus valyti nuo dulkių apatines ir viršutines prietaiso grotelės panaudojant dulkių siurbį arba šepetį.

Reikia, kad prietaiso vidus būtų tikrinamas specialistų kas penkeri metai.

Užterštoje aplinkoje ant prietaiso grotelių gali atsirasti purvas. šis reiškinys yra susijęs su bloga aplinkinio oro kokybe. Šiuo atveju patartina patikrinti, ar patalpoje yra gera aeracija (ventilacija, oro įėjimas ir t.t.) ir oro judėjimas.

Tokie purvai nepateisina prietaiso pakeitimo sutinkamai su jo garantija.

Prietaiso korpusas gali būti valomas naudojant drėgną skudurą; niekuomet neleistina naudotis abrazyvinėmis priemonėmis.

KĄDARYTI ATSIRADUS PROBLEMOMS

Prietaisas nekaista :

Išitikinkite tuo, kad instaliacijos gnybtai yra sujungti, arba kad galingumo ribotuvvas (jeigu tokį turite) nėra išjungęs prietaiso maitinimo.

Prietaisas kaista visą laiką :

Patikrinkite, ar prietaisas nebuvo pastatytas oro srovėje, arba temperatūros suregulavimas nebuvo pakeistas.

GARANTIJOS SĄLYGOS : DOKUMENTAS, KURĮ VARTOTOJAS TURI IŠSAUGOTI (pateikti šį sertifikatą tik reklamacijos atveju)

- Garantijos trukmė yra dveji metai, skaičiuojant nuo instaliavimo arba pirkimo datos, ir ne turi viršyti 30 mėnesių nuo gaminimo datos, jeigu nėra pateisinamo dokumento.
- Garantija apima pakeitimą arba pristatymą tų dalių, kurios buvo pripažintos netinkamomis, išskyrus bet kurį žalos atlyginimą.
- Darbo jėgos, perkėlimo ir transportavimo išlaidos išlaikomos vartotojo.
- Sugadinimai, kylantys dėl neatitinkamo instaliavimo, dėl nenormalaus naudojimo arba dėl paminėtos instrukcijos nesilaikymo nėra įtraukti į šią garantiją.
- Pateikite šį sertifiką distributoriui arba savo montuotojui tik reklamacijos atveju, pridėdami savo pirkimo sąskaitą.
- Šių garantinių sąlygų nuostatai nėra nederinami su privilegija pirkėjo naudai, su juridine garantija defektams ir paslėptoms ydoms, kurios taikomos pagal Civilinio kodekso 1641 straipsnio sąlygas.

PRIETAISO TIPAS* : _____

SERIJOS Nr.* : _____

KLIENTO PAVARDĖ IR ADRESAS : _____

***Šie duomenys yra ant firminės
*kairiojo prietaiso šono plokštelės**



Šiuo ženklu pažymėta produkcija turi būti atskirai surinkta ir perdirbama, o ne išmesta į bendras atliekas.
Prekių surinkimas ir perdirbimas, po jų tarnavimo laiko, privalo būti atliekamas pagal vietinę direktyvą (DEE 2002/96/CE).

KONVEKTORY

RADY UŽIVATELŮM ATLANTIC

1. Výběr místa pro instalaci ① ②

- konvektory třídy II jsou chráněny proti střikající vodě a mohou být instalovány do všech místností včetně **koupelen**.

- **ovládání konvektoru nesmí být dosažitelné z vany** nebo ze sprchy konvektor instalujeme minimálně **12 cm nad podlahou**.

- minimální odstupová vzdálenost od čelní stěny konvektoru je 50 cm konvektor musí být umístěn mimo cirkulaci čerstvého vzduchu, aby nedošlo k **naarušení regulace konvektoru**.

- umístění ve vyšší nadmořské výšce vyvolává zvýšení teploty vystupujícího vzduchu konvektor nesmí být **instalován pod zásuvku elektrického proudu nebo pod ventilátor vzduchu**.

- poznámka: případné nahrazení přívodní šňůry smí být provedeno pouze servisním střediskem Fenix Trading s.r.o., z důvodu použití speciálních nástrojů.

2. Montáž

2-1) - Odblokování úchytu pro zavěšení přístroje ③

Radíme vám, abyste přístroj nastavili do vodorovné polohy tak, aby čelní panel směřoval dolů.

Vezměte si plochý šroubovák.

2-2) - Upevnění úchytu pro zavěšení přístroje ④

Body vrtání A

Body vrtání B

UPOZORNĚNÍ: Je přísně zakázáno používat tento výrobek jako přenosný konvektor na nožkách nebo kolečkách. (3C)

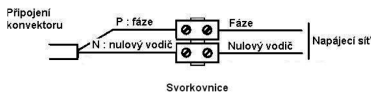

Důležitá upozornění

- pro dobrou funkci konvektoru je nutné, aby mezi konvektorem a zdí byla minimální vzdálenost 12 mm.

- Při prvním spuštění konvektoru dochází k vypalování topného tělesa, které je doprovázeno uvolňováním par s mírným zápachem. Tento jev je krátkodobý a při dalším používání se již neopakuje.

Elektrická instalace

- musí odpovídat příslušným ČSN.

- připojení musí být provedeno kabelem se dvěma vodiči, je zakázáno připojit konvektor na ochranný vodič – světle modrý vodič – nulový vodič, hnědý – fáze.

- **napájení konvektoru 220-240 V / 50 Hz.**

- stálá instalace musí obsahovat 2 polohový vypínač s minimální vzdáleností odpinacích kontaktů přerušeni **3 mm**.

- Respektujte následující: modrý vodič – nulový vodič, hnědý vodič – fáze.

3. Nastavení teploty „komfort“ ⑦⑧⑨

Pro zajištění bezproblémového řízení teploty musí být **termostat nastaven dle následujícího postupu**.

a) Umístíte teploměr do středu místnosti do výšky 1,2m nad podlahou. (Okna i dveře jsou zavřeny).

b) Přepněte vypínač do polohy „I“ - ZAPNUTO.

Nastavte ovladač 2 do požadované polohy.

c) Nastavte kolečko na maximum.

d) **Jakmile je dosažena požadovaná teplota v místnosti**, například teploměr ukazuje 20°C, pomalu otáčejte kolečko termostatu zpět až do vypnutí („cvaknutí“) termostatu.

e) **Poté co byla teplota nastavena, bude termostat automaticky udržovat teplotu v místnosti postupným zapínáním a vypínáním konvektoru.**

RADY PRO UŽIVATELE

1. Je zbytečné nastavovat kolečko na maximální teplotu, neboť teplota nebude stoupat rychleji.

2. Při otevření oken přepněte vypínač do polohy „O“ - VYPNUTO

ODSTRAŇOVÁNÍ ZÁVAD

Jestliže spotřebič netopí:

Ujistěte se, zda je konvektor připojen k elektrické síti (zda není vypnut jistič nebo proudový chránič).

Zkontrolujte teplotu vzduchu v místnosti.

Spotřebič neustále topí:

Ujistěte se, že spotřebič není umístěn v průvanu a že nedošlo ke změně nastavení teploty.

Údržba

Doporučujeme pravidelné odstraňování prachu z konvektoru vysavačem a z mřížky prachovkou, abychom zabránili tmavnutí mřížky.

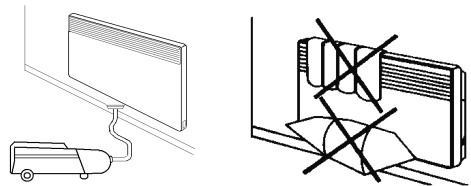

Upozornění

Je zakázáno úplně nebo částečně zakrývat mřížky. Mohlo by to způsobit poškození konvektoru. Konvektory nesmí být zakryty závěsy ani nábytkem. Nedovolte dětem zastrkovat předměty nebo kousky papíru do konvektoru.

Neotvírejte konvektor. Jakákoliv oprava musí být provedena specializovanou firmou. Konvektor je možno umístit na hořlavý podklad C1, C2.

VYSVĚTLIVKY

symbol značí, že elektrický spotřebič musí být likvidován v odděleném sběru odpadních elektrických a elektronických zařízení a nesmí být odstraňován jako netříděný komunální odpad. Dále symbolizuje, že výrobek byl uveden na trh po 13.8.2005, tj. po vstoupení účinnosti zákona 7/2005 Sb. v platnost. U takto označených výrobků byl naší společností odveden příspěvek na fi nancování odděleného sběru, zpracování, využití a odstranění elektroodpadu dle §37o zákona 7/2005 Sb. a příspěvek na historické elektrozařízení dle §37n odst. 3 zákona 7/2005 Sb. společnosti RETELA a.s., IČO: 27243753.

Výrobek dle požadavku zákona 7/2005 Sb. neobsahuje nebezpečné látky nebo je obsahuje v přípustných množstvích.

K likvidaci tohoto výrobku využijte prodejní místo, kde jste výrobek zakoupil nebo smluvní sběrné místo systému RETELA

a.s.

Děkujeme.

ZÁRUKA

Na konvektor je poskytována kompletní záruka na dobu 24 měsíců ode dne prodeje. Záruka se nevztahuje na závady způsobené dopravou, neodbornou montáží a násilným poškozením. Záruku lze uplatnit na adrese:

FENIX TRADING s.r.o. - Slezská.2 - 790 01 Jeseník - Tel. :+420 584 495 304

- Fax +420 584 495 303

EMAIL : fenix@fenixgroup.cz



Proizvod koji ste nabavili (stekli) je bio podvrgnut mnogim testovima i kontrolama kako bi se osigurala kvaliteta. Nadamo se da će vas u potpunosti zadovoljiti.

INSTALACIJA UREDAJA

Prije početka instalacije uređaja pročitajte uputstvo kako biste odgovorili normativnim propisima. Provjerite napon napajanja i isključite dovod struje prije spajanja uređaja. Sačuvajte uputstvo i nakon instalacije uređaja.

1. Gdje instalirati uređaj?

- Ovaj uređaj je dizajniran za instalaciju u rezidencijalnim prostorima. U svim drugim slučajevima molimo posavjetujte se s vašim distributerom.

- Instalacija mora biti izvršena po pravilima proizvođača i u skladu s važećim normama zemlje u kojoj se instalira (NFC 15100 za FRANCUSKU).

- Uređaji su klase II i zaštićeni od utjecaja vode IP 24. Dakle, oni se mogu instalirati u volum 2 prostorija s vodom. **Ali s komandama uređaja ne smiju upravljati osobe pod tušem ili u kadi.** ①

- Poštovati minimalna razojanja od prepreka za smještaj uređaja. ②

- Ukoliko imate 'zidni presvlak stavljen na pjenu', treba postaviti jedan klin ispod nosača uređaja debljine jednake debljini pjene kako bi se očuvao slobodan prostor izlaza uređaja da se ne bi narušilo njegovo reguliranje.

- **Ne instalirati uređaj:**

- **U strujanje zraka koje može narušiti njegovo reguliranje (ispod centralnog mehaničkog ventilatora itd...).**

- **Pod utičnicu stalnog napona.**



Nije preporučljivo postavljati vertikalne uređaje na nadmorskim visinama većim od 1000m (rizik lošeg funkcioniranja). (Na visinama temperatura izlaza zraka se diže u prosjeku 10°C na 1000m.)

Zabranjeno je postavljati vertikalne uređaje horizontalno i obratno.

2) Kako instalirati uređaj?

2-1) Skidanje nosača aparata ④

Savjetujemo vam da aparat postavite na ravnu površinu, licem prema tlu.

Opremite se ravnim odvijačem

2-2) Pričvršćivanje nosača ⑤

Točke za bušenje A

Točke za bušenje B

2-3) Spajanje uređaja

- Napajanje uređaja mora biti 230V 50Hz.

- Napajanje (spajanje) će se izvesti uz pomoć kabela s dvije žice (mehanički model A) i kabela s tri žice (električni model B) uz posredstvo razvodne kutije (kutije spajanja). U vlažnim prostorijama poput dvorana s vodom (kupaćila)

i kuhinja, razvodna kutija treba biti smještena na najmanje 25cm od poda.

- Instalacija mora biti opremljena višepolnim mehanizmom isključivanja sa najmanjom udaljenosti prekida kontakta od 3mm.

- Uzemljenje je zabranjeno. **Ne spajati vodeću (pilot) žicu (crnu) sa zemljom.**

Ukoliko je kabel za napajanje oštećen, proizvođač, ovlašteni servis ili kvalificirana osoba ga mora zamijeniti kako bi se izbjegla opasnost.

Ako je vodeći ili vodeni uređaj (pilot uređaj) zaštićen diferencijalom od 30mA (npr. kupatilo) potrebno je zaštititi napajanje vodeće žice (pilot žice) na taj diferencijal.

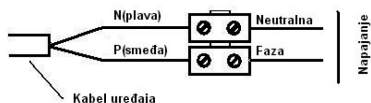

2-4) Pričvršćivanje aparata na nosač ⑥

KORIŠTENJE VAŠEG UREDAJA

1) Komandna kutija (jedinica): ⑦⑧

① → prekidač (I/O)

② → regulator temperature

2) Kako podesiti temperaturu Confort:

a) Staviti prekidač ① na I

b) Pozicionirati regulator ②.

c) Pričekati nekoliko sati dok se temperatura stabilizira.

d) Ukoliko vam postavke odgovaraju (eventualno uzeti jedan termometar za provjeru) zabilježite poziciju jednom za stalno. U protivnom podesite temperaturu preko .

3) Kako podesiti program Hors Gel (bez leda):

To je pozicija regulatora koja omogućava održavanje temperature u prostoriji na približno 7°C prilikom dužeg odsustva

(općenito duže od 24 sata).

a) Ostaviti prekidač ① na I, i podesiti regulator ② na poziciju MIN.

SAVIJETI ZA UPORABU

Bespotrebno je uređaj staviti na maksimum, temperatura prostorije neće brže rasti.

Prilikom provjetravanja prostorije isključite uređaj postavljajući ① na prekido. Ukoliko ste odsutni više sati smanjite temperaturu.

Odsustvo do:

- **manje od 2 sata**, ne dirati komande.

- **od 2 do 24 sata**, podesiti regulator ② za 2 stupnja niže.

- **više od 24 sata ili ljeti**, podesiti regulator ② na Hors Gel MIN.

Ako imate više uređaja u jednoj prostoriji pustite ih da rade simultano, tako ćete imati jednu homogeniju temperaturu uz optimalnu potrošnju električne energije. Isto vrijedi i za prazne prostorije, bolje je ostaviti uređaj da radi na slabijem stupnju nego ga isključiti.

UPOZORENJE



Radijator je vruć dok radi. Izlaganje kože toplini uređaja može izazvati opekline na koži ovisno o okolnostima. Ne prisanjajte se na radijator dok radi kako biste izbjegli opekline na koži, osobito kod male djece čiji su refleksi nešto slabiji nego refleksi odrasle osobe. Ako postoji takav rizik, preporučuje se postaviti zaštitnu mrežu ispred uređaja.

Ovaj uređaj ne smiju koristiti osobe (uključujući djecu) čije su fizičke, osjetilne i mentalne sposobnosti ograničene ili osobe koje nemaju dovoljno iskustva i znanja o uređaju, osim ako im posredno ne može pomoći osoba koja je odgovorna za njihovu sigurnost, za praćenje i postupanje prema uputama koje se odnose na uporabu ovog uređaja. Potrebno je pripaziti da se djeca ne igraju uređajem.

Da bi se izbjeglo pregrijavanje, uređaj za grijanje nemojte pokrivati.

Pazite da u uređaj ne dođe neki predmet ili papir.

Sve intervencije na uređaju moraju obaviti kvalificirani stručnjaci.

ODRŽAVANJE

Kako bi se održale performanse uređaja potrebno je pomoću usisavača ili četke dva puta godišnje očistiti prašinu sa donjih i gornjih rešetki. Svakih pet godina provjeriti unutrašnjost uređaja (provjeru uređaja mora obavljati kompetentna osoba).

U zagađenom prostoru, na rešetkama uređaja mogu se pojaviti nečistoće. Ovaj fenomen je vezan uz lošu kvalitetu zraka u prostoru. Savjetuje se, u tom slučaju, provjeriti provjetravanje prostorije (ventilacija, ulazi zraka, itd...) i čistoću zraka. Ove nečistoće ne opravdavaju zamjenu uređaja pod jamstvom.

Oklop uređaja se može očistiti vlažnom krpom, ne koristiti nikada abrazivna sredstva.

U SLUČAJU PROBLEMA

Uređaj ne grije: Uvjeriti se da su prekidači instalacije uključeni, ili da odbacivač-prekidač napajanja (ukoliko ga imate) nije prekinuo uređaj. Provjeriti temperaturu zraka u prostoriji.

Uređaj cijelo vrijeme grije: Provjeriti da uređaj nije smješten gdje struji zrak ili promjenjene postavke grijanja.

ATLANTIC International

Tél : (33) 146836000 / (33) 2 387 13846

Fax : (33) 1 46 836001



МОНТАЖ НА ПАНЕЛЕН ОТОПЛИТЕЛЕН КОНВЕКТОР

Моля, прочетете инструкциите преди да започнете да монтирате уреда. Изключете от захранването, преди да извършвате някаква работа по отоплителния конвектор.

1) Къде да се инсталира отоплителния конвектор? ① ②

- Уредът е предназначен за монтаж в жилищни помещения. Моля, попитайте Вашия дистрибутор преди да го използвате за други цели.

- Панелният конвектор трябва да бъде монтиран съобразно с нормалната търговска практика и в съгласие със законодателството на съответната страна. (Директивите за електричество на ЕО)

- Оборудването е Клас 2 □ и е защитено от изпърскване с вода IP 24. Поради това, трябва да се монтира във **Пространство 2** за да се избегне възможността от това контролното табло на конвектора да бъде достъпно от човек, който е под душа или във ваната. ①

- Спазвайте минималното отстояние, които трябва да се остави при монтирането на отоплителния конвектор. ②

- Ако покритието на стената, за която ще се извършва закрепването е пана, разстояние със същата дебелина трябва да бъде оставено под подпората на панелния конвектор за да се избегне възможно разместване на настройките на регулатора.

Не монтирайте панелния конвектор:

- там където има тяга, за да не се усуетят контролните настройки. (например под вентилатор)

- Под източник на захранване (контакт)

Препоръчва се вертикалните уреди да не се монтират над височина 1000 м. Ако уредът се монтира на височина над морското равнище, загубата на температура ще се повиши с 10°C.

Забранено е хоризонталното монтиране на вертикални отоплителни уреди.

2) Как да инсталирате панелния конвектор?

2-1) Монтирайте крепежните елементи ④ ⑤ ⑥

- Монтирайте панелния конвектор на крепежния S елемент, както е посочено. Закопчайте в ключалката

2-2) Свързване на панелния конвектор

-Панелният отоплителен конвектор трябва да бъде захранен с напрежение 220-240 V, 50 Hz.

- Панелният отоплителен конвектор трябва да бъде свързан към захранването чрез двужилен кабел (кафяв-фаза, син – неутрален) снабден с щепсел, както е на Фиг.А или към присъединителна кутия (Механичен присъединител, както е на Фиг. В); чрез трижилен кабел (кафяв-фаза, син-неутрален, черен-контролен) по означението на Фиг.С

Във влажни помещения (бани и кухни) източника на захранване трябва да е монтиран на височина поне 25 см от пода.

- Инсталацията трябва да бъде снабдена с автоматичен предпазител, при който разстоянието между контактите когато е **изключен** трябва да бъде най-малко 3 мм.

- **Забранява се заземяване. Не свързвайте контролния (черния) кабел към земята.**

- Панелният отоплителен конвектор трябва да бъде монтиран от квалифициран електротехник в съответствие с действащите в страната разпоредби. Уредът и контролния кабел (черния) **не трябва** да бъдат заземявани. Ако кабела на конвектора е повреден, същия трябва да бъде подменен от квалифициран ел. техник за да бъде избегнат евентуален риск.

Ако контролния панел е снабден с дефектнотокова защита 30 mA, такава трябва да бъде монтирана и на захранването.

Забележка: Не използвайте уреда подвижен или монтиран на отляти или заварени крака, с изключение на фабричните такива

НАЧИН НА ИЗПОЛЗВАНЕ НА ПАНЕЛНИЯ ОТОПЛИТЕЛЕН КОНВЕКТОР

1) Описание на контролното табло: ⑥

① → I switch (stop/0)

② → Бутон за температурна настройка

2) Установяване на температура комфорт – Това е температурата, която бихте искали да има в помещението, докато сте там.

a) Установете ① на I

b) Установете ②

c) Изчакайте няколко часа за да се достигне зададената температура.

d) Ако температурата е удовлетворяваща (ако е необходимо използвайте термометър за да установите) отбележете позицията на настройката за използване и в бъдеще.

e) Ако настройката на температурата не Ви удовлетворява, настройте я отново и започнете отново от точка c).

3) Режим обезскрежаване

Този режим се използва за да се запази температура от около 7с С в помещението, когато ще отсъствате от дома си за по-дълъг период от време (повече от 24 часа).

a) Поставете ключа ① на позиция I, поставете ② контролния бутон на позиция MIN

4) Използване на система на вкл./изкл. последователно преминаване по програма реф.602019

-удовлетворяваща температура (температура при позиция (2) на тКогато се използва програмен режим (символ часовник) със система на вкл./изкл. по програма (интерфейс+таймер), символа луна означава изключване. (няма озагряване).

Внимание: Контролерът няма да отчети сигнал при всеки избор на термостата.

Препоръки:

-Не е нужно да се настройва максималната температура, тъй като стаината температура няма да се повишава бързо.

-Когато проветрявате помещението изключете панелния конвектор чрез поставяне на ключа ① на 0.

- Ако излизате за няколко часа, не забравяйте да намалите температурата.

Ако отсъствате за : по-малко от 2 часа, не променяйте настройките.

от 2 до 24 часа, намалете контролния бутон ② с две деления.

повече от 24 часа или през лятото, настройте контролния бутон ② на режим MIN.

- Ако имате няколко уреди в една стая,настойте ги да работят едновременно.Това ще ви даде по - постоянна температура без да повиши консулацията на електричество.

ВНИМАНИЕ!

Уреда не трябва да се използва от малки деца ,освен ако не са съответно под наблюдението на отговорна личност,която да осигури безопасното използване на уреда- да не си играят с него,да не се обият на предния капак, да не пхъат вътре предмети или хартия.Да не се блокират частично или изцяло предните или вътрешните решетки на тялото,тъй като може да се предизвика пренагряване.Ако захранващият кабел е повреден трябва да бъде подменен от сервизна база или от оторизирано лице с подобна квалификация с оглед за да се избегне повреда (отнася се за уреди,които са свързани с кабел и щепсел).Уреди,които са свързани с тржилен кабел (кафяв,син и черен) трябва директно да се свържат към фиксиран проводник от квалифициран електротехник.Цялата дейност по свързването на уреда трябва да бъде извършено от квалифициран електротехник.

ПОДДРЪЖКА

За да осигурите нормален режим на работа на вашият уред е необходимо да почиствате горните и долните решетки на уреда два пъти годишно с прахосмукачка или с четка.

Правете проверка на уреда от вътре на всеки пет години.

Върху решетката на уреда може да се наслои прах. Това е в следствие на лошото качество на въздуха или висока запрашеност .В този случай е препорачително да се проверява дали стаята е добре проветрена (вентилация, пресен въздух и др.) и дали въздухът е чист. В случай, че уреда се монтира в зона с висока запрашеност гаранцията отпада.

Външното тяло на уреда трябва да се почиства с влажна кърпа, но не и с абразивни продукти.

ВЪЗМОЖНИ ПРОБЛЕМИ

Ако уреда не отоплява:

Проверете дали програматора е на режим Комфорт (за електронен модел)

Уверете се, че уреда е включен, или че бушоните (ако имате такива) не са изключили ел.захранването .Проверете температурата на стаята.

Уреда постоянно отоплява:

Уверете се, че не е настроен така и, че температурните настройки не са променяни.



Napravo, ki ste jo kupili, smo zaradi zagotavljanja kakovosti natančno preizkusili in kontrolirali. Upamo, da vam bo odlično služila.



MONTAŽA NAPRAVE

Pred montažo radiatorja pazljivo preberite navodila. Pred vsakim posegom v napravo prekinite dovod napajalne napetosti. Po montaži spravite brošuro z navodili na varno mesto, da vam bo pri roki tudi kasneje.

1) Kam lahko montirate električni radiator? ①②

Montaža mora biti opravljena strokovno in z upoštevanjem predpisov, ki veljajo v vaši državi.

 Naprava je označena v skladu z evropskimi smernicami 2002/96/EG o ravnanju z odsluženi električnimi in elektronskimi napravami. Te smernice določajo enotni evropski (EU) okvir za vrnitev in reciklažo rabljenih naprav.

- Naprava ima zaščitni razred II  in zaščito pred brizgajočo vodo . Zato je dovoljena montaža v zaščitnem prostoru 2, vendar le na tak način, da upravljalni elementi niso dosegljivi osebi, ki uporablja prho ali kopalno kad. ①

- Pri montaži radiatorja obvezno upoštevajte varnostne razdalje do sosednjih predmetov ②.

- Če je zidna obloga položena na mehko izolacijo, pod opore radiatorja namestite letve enake debeline, kot je izolacija. Za radiatorjem mora biti nekaj prostora, da regulator lahko pravilno deluje.

- Ne montirajte radiatorja:

⇒ na mesto s prihopom (npr. pod ventilator), ker bi to motilo delovanje krmilnika,

⇒ preko zidne vtičnice za napajanje.



Močno odsvetujemo, da radiator v navpični izvedbi uporabljate na nadmorski višini preko 1000 m (možnost motenj v delovanju). Temperatura zraka na izhodu iz naprave je višja za 10 °C na vsakih dodatnih 1000 m nadmorske višine.

Prepovedano je uporabljati radiator, ki je namenjen za navpično montažo, v vodoravnem položaju.

2) Kako montirate radiator?

2-1) Montaža držala na zid ④ ⑤ ⑥

- Postavite držalo na tla ob zid in ga uporabite kot šablono.

- Skozi zgornji luknji na držalu označite mesti za spodnji montažni izvrtini v zidu.

- Pomaknite držalo navzgor tako, da se spodnji luknji držala pokrijeta z oznakama na zidu. Označite zgornji izvrtini skozi zgornji luknji na držalu..

- Izvrtajte luknje v zid in vstavite zidne vložke.

- Pritrdite držalo na zid.

- Natakните radiator na držalo (S) in ga pritrdite z zapahom (V) kot kaže slika.

2-2) Priklučitev radiatorja ③A, ③B ?

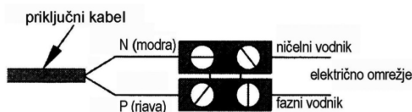

- Napajalna napetost naprave mora biti 230–240 V / 50 Hz.

- Priklučitev mora biti izvedena: **A**- preko vtiča in vtičnice z dvožilnim kablom (rjav vodnik = fazni, moder vodnik = nevtralni) ali **B**- preko neločljivega priključka v priključni dozi (naprave z mehanskim termostatom).

- V vlažnem prostoru (npr. kopalnica ali kuhinja, ...) mora biti vtičnica najmanj 25 cm nad tlemi in izven prostora 2 v kopalnici (slika ①).

- V napajalnem tokokrogu mora biti ločilno stikalo, ki prekine napajanje in vseh vodnikih z razmikom med kontakti najmanj 3 mm.

- Ozemljitev naprave je prepovedana. **Ne priključite črnega (krmilnega) vodnika na ozemljitev.**

- Priklučitev mora opraviti strokovnjak v skladu s predpisi. Radiator in krmilni vodnik (črn) **ne smeta** biti ozemljena. Če se napajalni kabel poškoduje, ga mora zamenjati strokovnjak, ker je za to potrebno posebno orodje.

Če je krmilna ali krmiljena naprava (npr. v kopalnici) napajana preko diferencialnega zaščitnega stikala 30 mA, mora preko tega stikala biti napajana tudi krmilni vod.

Tabelo ukazov, ki jih naprava lahko sprejme preko krmilnega vodnika (merjenje signala z osciloskopom med krmilnim in nevtralnim vodnikom), glejte v poglavju II, točka 7.

NAVODILA ZA UPORABO NAPRAVE

1) Opis upravljalnih elementov ⑦⑧

① stikalo / I ZKLOP/0

② kolesce za nastavitve temperature

2) Nastavitev temperature za "komfort":

To je zelena temperatura pri ogrevanju prostora.

a) Preklopite stikalo ① v položaj /I.

b) obrnite kolesce ②.

c) Počakajte nekaj ur, da se temperatura stabilizira.

d) Če je temperatura ustrezna (kontrolirajte s termometrom), označite položaj kolesca.

e) Če temperatura ni ustrezna, ponovno nastavite in ponovite postopek od koraka c) dalje.

3) Zaščita pred zmrzaljo:

Ta način delovanja omogoča, da naprava pri vaši daljši odsotnosti (več kot 24 ur) vzdržuje v prostoru temperaturo pribl. 7 °C.

a) Preklopite stikalo ① v položaj I, obrnite kolesce ② v položaj MIN.

PRIPOROČILA GLEDE UPORABE

- Ni potrebno, da temperaturo nastavite na najvišjo vrednost. Temperatura se zaradi tega ne zviša hitreje.

- **Med zračenjem prostora izklopite radiator tako, da preklopite stikalo ① v položaj "0".**

- Če boste odsotni več ur, znižajte nastavitve temperature.

Odsotnost:

- do 2 ur: **ne spremenite nastavitve;**

- od 2 do 24 ur: **obrnite kolesce ② za dve stopnji nazaj,**

- več kot 24 ur ali poleti: **obrnite kolesce ② v položaj MIN.**

- Če imate v prostoru priključenih več električnih stenskih radiatorjev, jih preklaplajte hkrati. Tako boste dobili enakomerno temperaturo, ne da bi se povečala poraba energije.

OPOZORILA

Naprave ne smejo upravljati majhni otroci. Pazite, da se otroci ne igrajo z napravo. Ne dovolite, da se osebe obežajo na radiator. Prepovedano je delno ali v celoti zamašiti reže na prednji in spodnji strani radiatorja (radiator bi se pregrel). Pazite, da v radiator ne zaidejo predmeti ali papir. Posegi v napravo so dovoljeni le strokovnjakom.

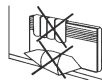

VZDRŽEVANJE

Da bi ohranili brezhibno delovanje naprave, priporočamo, da približno dvakrat letno očistite prezračevalne odprtine radiatorja s sesalnikom za prah na zgornjem in spodnjem delu.

Vsakih pet let mora izvedenec pregledati notranjost radiatorja. V umazanem okolju se lahko hitro nabere umazanija v prezračevalnih odprtinah. Da bi izboljšali kakovost zraka v prostoru, priporočamo, da pravilno prezračujete prostor in skrbite za dovod čistega zraka. Motnje v delovanju radiatorja zaradi umazanije ne morejo biti vzrok reklamaciji. Za čiščenje

ohišja uporabite vlažno krpo. Nikoli ne čistite radiatorja z grobimi čistili.

MOTNJE V DELOVANJU

Radiator ne greje:

Ugotovite, ali je ločilno stikalo v napajalnem tokokrogu vklopljeno in ali je morda pregorela oz. se izklopila varovalka. Preverite temperaturo v prostoru.

Notice d'utilisation et d'installation • Documentation for installation and use

- Installations- und Bedienungsanleitung • Installatie- en gebruiksvorschriften • Instrucciones de instalación y de uso • Instruções de instalação e de utilização • Руководство по установке и эксплуатации
- Instrukcja montażu i obsługi • Paigaldus-ja kasutusjuhend • Instaliavimo ir naudo jimosi instrukcija
- Dokumentace pro instalaci a užívání • Uputstvo za instalaciju i korištenje • Инструкция по установке и эксплуатации
- Інструкція з установки та експлуатації • Dokumenti za montažo in uporabo
- 适用于安装和使用的文档 • Asennus-ja Käyttöohje • Installations-og brugsanvisning

Guide à conserver par l'utilisateur • The user must conserve this guide

- Installations- und Bedienungsanleitung • Nützliche Hinweise-Vom Benutzer Aufzubewahren
- Richtlijnen te bewaren door de gebruiker • Guía a conservar por el usuario • Guia a conservar pelo utilizador
- Руководство пользователя • Instrukcja, którą użytkownik powinien zachować • Juhend kasutajale
- Vadovas, kuri vartotojas turi išsaugoti • Uživatėl je povinen dodržovat tento návod k obsluze
- Vodič koji će korisnik sačuvati • Копие на потребителя • Пам'ятка для споживача • Uporabnik mora obvezno shraniti ta priročnik • 用户必须保存此向导 • Asennus-ja Käyttöohje
- Installations-og brugsanvisning

F17

Design

- FR** Convecteur
- GB** Convector
- D** Wandkonvektoren
- NL** Convectoren
- SP** Convectores
- P** Conectores eléctricos
- RUS** Конвектор
- UA** Конвектор
- PL** Konwektory
- EST** Konvektor
- LT** Konvektoriai
- CZ** Přímotopné konvektor
- HR** Konvektor
- BUL** Конвектор
- SL** Električni grelnik
- RC** 电采暖器
- SF** Asennus-ja Käyttöohje
- DK** Installations-og brugsanvisning

